

EGS



**Inbouwapparatuur-
systemen
Nederland**

2020/2021

Building Connections

OBO
BETTERMANN



Contact Klantenservice









Openingstijden
maandag - donderdag: 08:30 - 17:00 uur
vrijdag: 08:30 - 16:00 uur

0297 515 700

info@obo.nl
www.obo.nl



Inhoud

	Plannings- en montagehulpmiddelen	4
	Module 45® - inbouwapparatuur	17
	Module 45® en standaardinstallatieoplossingen voor apparatuurinbouwkanalen en energiezulen met systeemopening 80	39
	Module 45connect® - steekbare installatie-oplossingen voor apparatuurinbouwkanalen en energiezulen	47
	Module 45connect® - steekbare installatie-oplossingen voor dubbele en holle vloeren	59
	Werkplek oplossingen - deskboxen en flexkanaal	69
	Module 45® en standaard - hangende voedingseenheden VH/VHF	75
	Inhoudsopgave	85



Module 45® - inbouwapparatuur

De Module 45-apparaten van OBO Bettermann zijn met de afmetingen 45 x 45 mm compact en plaatsbesparend. Daarom zijn de contactdozen, data- en multimedia-aansluitingen ideaal geschikt voor de toepassing in ondervloersystemen, apparaatinbouwkokers en installatiezuilen. Met het Module 45®-systeem wordt de beperkte installatieruimte optimaal benut.

Overzicht van de voordelen van Module 45

- Plaatsbesparing dankzij compact model
- Modulaire opbouw
- Eenvoudige en snelle planning
- Montagevriendelijkheid
- Zeer efficiënt dankzij tijd- en kostenbesparing
- Zeer veel toepassingsmogelijkheden
- Gemakkelijk vervangbaar

Inbouw in vloertanks

Inbouw in wandgoten



Inbouw in energiezulen



EGS_Typ_0A / nl / 2020/06/05 11:42:59 (LL.Export) (2281) / 2020/06/05 11:43:24 11:43:24

Module 45® - inbouwapparatuur

Module 45®
randaarde en
aardpencontactdozen



Module 45®
landspecifieke
contactdozen



Module 45®
schakel- en beveiligingsappa-
ratuur



Module 45®
datatechniek



Module 45®
multimediatechniek





Module 45®

Één systeem - vele oplossingen

De Module 45-apparaten van OBO Bettermann bieden voor elke toepassing de juiste oplossing: of het nu om contactdozen, data- of multi-mediatechniek gaat.

- Meervoudige contactdozen voor een voordelige apparatuurinstallatie
- Contactdozen voor internationale toepassingen
- Contactdozen Module 45connect voor een snelle en betrouwbare installatie
- Datatechniekdrager voor data-modules van verschillende leveranciers
- Multimedia-aansluitoplossing voor de data-, video- en audio-overdracht

Module 45[®]

Eén systeem
vele toepassingen



Modul 45[®] in appara-
tuurinbouwkoker
Rapid 45



Module 45[®] in appa-
ratuurinbouwkoker
Rapid 80



Module 45[®] in vloer-
dozen en -cassettes



Module 45[®] in vloer-
dozen en vloertanks



Module 45® in Modal-
net-opbouwbehuizing



Module 45® in Modal-
net hollewandinstalla-
tie



Module 45® in han-
gende voedingseen-
heden



Module 45® in indu-
striële energiezoulen



Module 45® in ener-
giezoulen



Insteken. Vastklikken. Klaar.
Sneller werken met Module 45[®]-inbouwapparatuur

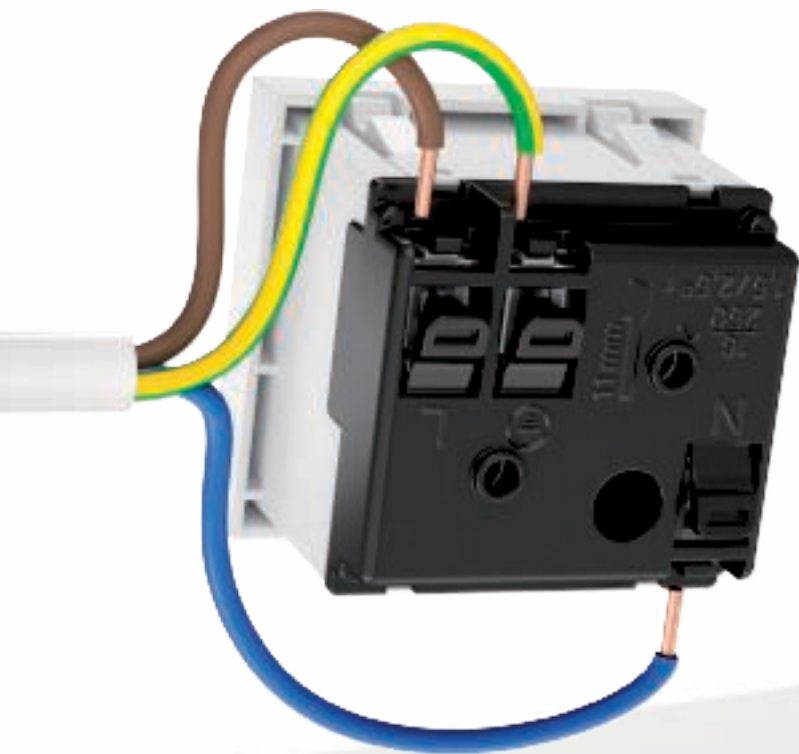

Aansluiting montage van Module 45[®]-con- tactdozen

De steekklemmen voldoen aan de NEN-IEC 60884-1 en zijn geschikt voor massieve aders van 1,5 tot 2,5 mm². Elke steekklem kan twee aders opnemen.



Meervoudige contactdoos

De meervoudige contactdozen in de uitvoeringen 2-voudig en 3-voudig zijn bijzonder voordelig en tijdbesparend bij de installatie. Bij een standaardinstallatie is het bedraden van de afzonderlijke contactdozen tijdrovend. Deze tijd komt bij de installatie van de meervoudige contactdozen compleet te vervallen.



Tijd bespaard

De geïntegreerde steekklemmen en de bewezen klikbevestiging maken een gereedschaploze montage mogelijk. Het grote aanbod landspecifieke contactdozen biedt voor elke systeemomgeving de passende oplossing.

Module 45® data- en multimediatechniek

Men kan zich kantoren vandaag de dag niet meer voorstellen zonder datanetwerken. Flexibele bekabelingsoplossingen met data-aansluitmodules worden steeds vaker toegepast. OBO heeft verschillende data-aansluitmodules in afgeschermd en niet-afgeschermd uitvoering in het programma: cat. 5e, cat. 6 en cat. 6a. De data-aansluitmodules worden eenvoudig in de Module 45-datatechniekdrager vastgeklit.

Met de multimedia-aansluitoplossingen kunnen computer-, video- en audioaansluitingen in verschillende OBO systeemomgevingen ingebouwd worden. In de inbouweenheid GES, in cassettes of in het systeem 55: met de Module 45-dragerplaat is de montage eenvoudig en snel.

Praktijkgerichte aansluitoplossingen

Voor elk type aansluiting bestaat een passende aansluitoplossing: of het nu gaat om prefab kabels of conventionele installatiekabel.

- Soldeeraansluiting of schroefaansluiting voor de conventionele kabel aansluiting
- Aansluitkabel of 1:1-koppeling voor de aansluiting van prefab kabels





Module 45®-datatechniekdrager





Een groot assortiment verschillende datatechniekdragers staat voor de inbouw van de aansluitmodule ter beschikking. Daarbij kunnen ook datatechniekdragers van andere leveranciers worden ingebouwd.



Geïntegreerde stofbescherming

Geïntegreerde stofkappen bedekken de data-aansluitmodules in niet gebruikte toestand. Deze beschermen tegen stof en andere externe invloeden. De stofkappen worden bij gebruik van de databus naar boven geschoven. Zodra de aansluitkabels zijn verwijderd, sluiten de stofkappen weer vanzelf.

Keurmerken

	STOWARZYSZENIE ELEKTRYKÓW POLSKICH, Polen
	KEMA-KEUR, Nederland
	Österreichischer Verband für Elektrotechnik, Oostenrijk
	Verband der Elektrotechnik, Elektronik, Informationstechnik e.V., Duitsland

Verklaring pictogrammen



Oppervlakken

FS	bandverzinkt
EL	geanodiseerd

Conformiteitscode

CE	Communautés Européennes, EG-conformiteitsverklaring volgens EG-richtlijnen
-----------	--

Kwaliteitsmerk

	Halogeenvrij; zonder chloor, fluor en broom
	UV-BESTENDIG

Specifieke productsymbolen

	Diameter 60 mm
	Diameter 68 mm
	Overspanningsbeveiliging volgens NEN-EN-IEC 61643-11
	Overgang van LPZ 2 naar 3
	Akoestische signalering

Metalen

Alu	Aluminium
VA	Roestvast staal 1.4301
St	Staal

Kunststoffen

PA	Polyamide
PC	Polycarbonaat
PE	Polyethyleen
PP	Polypropyleen
PS	Polystyreen
PVC	Polyvinylchloride



Module 45® - inbouwapparatuur

De Module 45-apparaten van OBO Bettermann zijn met de afmetingen 45 x 45 mm compact en plaatsbesparend. Daarom zijn de contactdozen, data- en multimedia-aansluitingen ideaal geschikt voor de toepassing in ondervloerystemen, apparaatinbouwkokers en installatiezuilen. Met het Module 45®-systeem wordt de beperkte installatieruimte optimaal benut.

Overzicht van de voordelen van Module 45

- Plaatsbesparing dankzij compact model
- Modulaire opbouw
- Eenvoudige en snelle planning
- Montagevriendelijkheid
- Zeer efficiënt dankzij tijd- en kostenbesparing
- Zeer veel toepassingsmogelijkheden
- Gemakkelijk vervangbaar



Module 45® - inbouwapparatuur

	Module 45® – contactdozen	18
	Module 45®, USB-oplader	20
	Module 45®, overspanningsbeveiliging voor contactdozen	20
	Module 45®, schakelapparatuur	21
	Module 45®, datatechnieksystemen	23
	Module 45®, multimedia-systemen	28
	Module 45®, installatiecomponenten	36



Contactdoos 0°, randaarde, 1-voudig

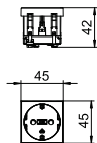

Type	STD-D0 RW1	STD-D0 ROR1	STD-D0 MZGN1	STD-D0 SRO1	STD-D0 SWGR1	STD-D0 AL1
Kleur	zuiver wit	oranje	groen	rood	zwartgrijs	aluminium gelakt
Verp. Stuk	1	1	1	1	1	1
Gewicht kg/100 st.	4,200	4,200	4,200	4,200	4,200	4,200
Bestelnr.	6120008	6120010	6120012	6120014	6120016	6120018

PC Polycarbonaat

Veiligheidscontactdoos 1-voudig 0°, met verhoogde aanraakbeveiliging, met insteekklemmen, 2-polig, 16 A, 250 V~, met aansluitklemmen volgens NEN-IEC 60884-1.

Contactdoos 0°, randaarde, 2-voudig

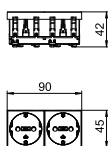

Type	STD-D0 RW2	STD-D0 ROR2	STD-D0 MZGN2	STD-D0 SRO2	STD-D0 SWGR2	STD-D0 AL2
Kleur	zuiver wit	oranje	groen	rood	zwartgrijs	aluminium gelakt
Verp. Stuk	1	1	1	1	1	1
Gewicht kg/100 st.	8,000	8,000	8,000	8,000	8,000	8,000
Bestelnr.	6120022	6120024	6120026	6120028	6120030	6120032

PC Polycarbonaat

Veiligheidscontactdoos 2-voudig 0°, met verhoogde aanraakbeveiliging, met insteekklemmen, 2-polig, 16 A, 250 V~, met aansluitklemmen volgens NEN-IEC 60884-1.

Contactdoos 0°, randaarde, 3-voudig

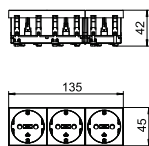

Type	STD-D0 RW3	STD-D0 ROR3	STD-D0 MZGN3	STD-D0 SRO3	STD-D0 SWGR3	STD-D0 AL3
Kleur	zuiver wit	oranje	groen	rood	zwartgrijs	aluminium gelakt
Verp. Stuk	1	1	1	1	1	1
Gewicht kg/100 st.	12,200	12,200	12,200	12,200	12,200	12,200
Bestelnr.	6120042	6120044	6120046	6120048	6120050	6120052

PC Polycarbonaat

Veiligheidscontactdoos 3-voudig 0°, met verhoogde aanraakbeveiliging, met insteekklemmen, 2-polig, 16 A, 250 V~, met aansluitklemmen volgens NEN-IEC 60884-1.

Codeerpin

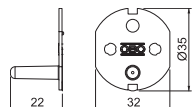

Type	Kleur	Verp. Stuk	Gewicht kg/100 st.	Bestelnr.
CST-STD K	zwartgrijs	10	0,200	6120797

PC Polycarbonaat

Codeerpin voor stopcontact bij gebruik van gecodeerde contactdozen type STD.

Contactdoos 33°, randaarde, 1-voudig

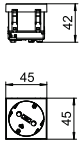

Type	STD-D3 RW1	STD-D3 ROR1	STD-D3 MZGN1	STD-D3 SRO1	STD-D3 SWGR1	STD-D3 AL1
Kleur	zuiver wit	oranje	groen	rood	zwartgrijs	aluminium gelakt
Verp. Stuk	1	1	1	1	1	1
Gewicht kg/100 st.	4,000	4,000	4,000	4,000	4,000	4,000
Bestelnr.	6120072	6120074	6120076	6120078	6120080	6120082

PC Polycarbonaat

Veiligheidscontactdoos 1-voudig 33°, met verhoogde aanraakbeveiliging, met insteekklemmen, 2-polig, 16 A, 250 V~, met aansluitklemmen volgens NEN-IEC 60884-1.

Contactdoos 33°, randaarde, 2-voudig

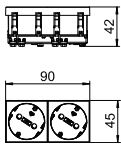

Type	STD-D3 RW2	STD-D3 ROR2	STD-D3 MZGN2	STD-D3 SRO2	STD-D3 SWGR2	STD-D3 AL2
Kleur	zuiver wit	oranje	groen	rood	zwartgrijs	aluminium gelakt
Verp. Stuk	1	1	1	1	1	1
Gewicht kg/100 st.	7,800	7,800	7,800	7,800	7,800	7,800
Bestelnr.	6120102	6120104	6120106	6120108	6120110	6120112

PC Polycarbonaat

Veiligheidscontactdoos 2-voudig 33°, met verhoogde aanraakbeveiliging, met insteekklemmen, 2-polig, 16 A, 250 V~, met aansluitklemmen volgens NEN-IEC 60884-1.

Contactdoos 33°, randaarde, 3-voudig

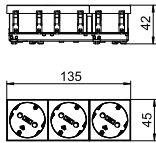

Type	STD-D3 RW3	STD-D3 ROR3	STD-D3 MZGN3	STD-D3 SRO3	STD-D3 SWGR3	STD-D3 AL3
Kleur	zuiver wit	oranje	groen	rood	zwartgrijs	aluminium gelakt
Verp. Stuk	1	1	1	1	1	1
Gewicht kg/100 st.	11,000	11,000	11,000	11,000	11,000	11,000
Bestelnr.	6120122	6120124	6120126	6120128	6120130	6120132

PC Polycarbonaat

Veiligheidscontactdoos 3-voudig 33°, met verhoogde aanraakbeveiliging, met insteekklemmen, 2-polig, 16 A, 250 V~, met aansluitklemmen volgens NEN-IEC 60884-1.

Codeerpin

Type	Kleur	Verp. Stuk	Gewicht kg/100 st.	Bestelnr.
CST-STD K	zwartgrijs	10	0,200	6120797

PC Polycarbonaat

Codeerpin voor stopcontact bij gebruik van gecodeerde contactdozen type STD.

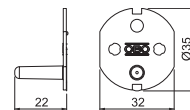

Module 45®, USB-oplader

USB-oplader

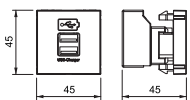

Type	Kleur	Verp.		Bestelnr.
		Stuk	Gewicht kg/100 st.	
MTG-2UC2.1 RW1	zuiver wit	1	6,162	6105300
MTG-2UC2.1 SWGR1	zwartgrijs	1	5,500	6105302
MTG-2UC2.1 AL1	aluminium gelakt	1	5,500	6105304

PC Polycarbonaat

USP-oplader met twee USB type A bussen, voor het opladen van 1-2 mobiele apparaten, maximale laadstroom 1x 2100 mA of 2x 1050 mA.

Module 45®, overspanningsbeveiliging voor contactdozen

Overspanningsbeveiligingsmodule voor Module 45® met optische indicatie

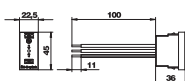

Type
Signalering op het apparaat
Uitvoering
Verp. Stuk
Gewicht kg/100 st.
Bestelnr.

ÜSS 45-O-RW
optisch
optische functie-indicatie
1
2,411
6117473

Overspanningsbeveiliging / netfijnbeveiliging type 3 conform EN 61643-11 voor installatie in Rapid 45-goten, apparaat-inbouwkokers en vloersystemen.

- Versie-O met optische functie-indicatie
- Snelle en eenvoudige montage
- Geringe bouwbreedte van 22,5 mm

Toepassing: de overspanningsbeveiligingsmodule beveiligt navolgende en dichtbij gelegen contactdozen.

Overspanningsbeveiligingsmodule voor Module 45® met akoestische indicatie

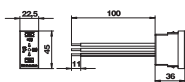

Type
Signalering op het apparaat
Uitvoering
Verp. Stuk
Gewicht kg/100 st.
Bestelnr.

ÜSS 45-A-RW
Akoestisch
Akoestische functie-indicatie
1
2,800
6117465

Overspanningsbeveiliging / netfijnbeveiliging type 3 conform EN 61643-11 voor installatie in Rapid 45-goten, apparaat-inbouwkokers en vloersystemen.

- Versie-A met akoestische functie-indicatie (signaalgeluid uitschakelbaar)
- Snelle en eenvoudige montage
- Geringe bouwbreedte van 22,5 mm

Toepassing: de overspanningsbeveiligingsmodule beveiligt navolgende en dichtbij gelegen contactdozen.

Overspanningsbeveiligingsmodule 230 V



Type	Signalering op het apparaat		Uitvoering	Verp. Gewicht		Bestelnr.
	Stuk	kg/100 st.		Stuk	kg/100 st.	
ÜSM-A	Akoestisch	Akoestische functie-indicatie	1	1,500	5092451	

Overspanningsbeveiligingsmodule type 3 conform NEN-EN-IEC 61643-11 voor 230V netten.

- Met akoestische defectmelding
- Met geringe afmetingen
- Halogeenvrije kunststof (UL 94 V-0)
- Y-schakeling

Toepassing: universeel toepasbaar voor alle installatiesystemen.



Afmetingen

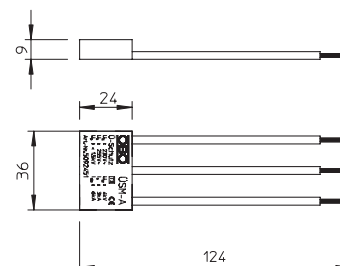

Aansluitmogelijkheden

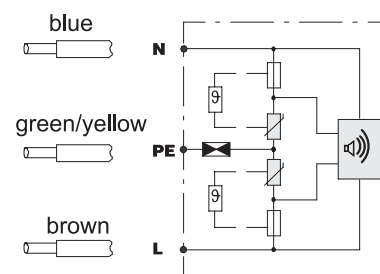

Module 45®, schakelaar en drukknop

Uit-/wisselschakelaar, 1/2 module

Type	Kleur	Verp. Stuk	Gewicht kg/100 st.	Bestelnr.
WS-UB RW0.5	zuiver wit	1	1,800	6120920
WS-UB SWGR0.5	zwartgrijs	1	1,800	6120922
WS-UB AL0.5	aluminium gelakt	1	1,800	6120924

PC Polycarbonaat

Wisselschakelaar 1-polig, 10 A, 250 V~, met steekklemmen.

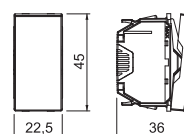

Aan/uit schakelaar met indicatielampje, 1/2 module

Type	Kleur	Verp. Stuk	Gewicht kg/100 st.	Bestelnr.
WS-UKL RW0.5	zuiver wit	1	1,800	6120926
WS-UKL SWGR0.5	zwartgrijs	1	1,800	6120928
WS-UKL AL0.5	aluminium gelakt	1	1,800	6120930

PC Polycarbonaat

Wisselschakelaar voor verlichting met LED-element als controlelamp, 1-polig, 10 A, 250 V~, met steekklemmen.

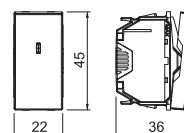

Aan / uit schakelaar, 1 module

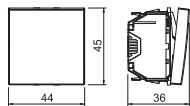

Type	Kleur		Verp. Gewicht		Bestelnr.
			Stuk	kg/100 st.	
WS-UB RW1	zuiver wit		1	2,600	6120932
WS-UB SWGR1	zwartgrijs		1	2,600	6120934
WS-UB AL1	aluminium gelakt		1	2,300	6120936

PC Polycarbonaat

Wisselschakelaar 1-polig, 10 A, 250 V~, met steekklemmen.

Aan / uit schakelaar met indicatielampje, 1 module

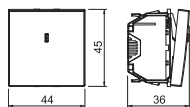

Type	Kleur		Verp. Gewicht		Bestelnr.
			Stuk	kg/100 st.	
WS-UKL RW1	zuiver wit		1	2,300	6120938
WS-UKL SWGR1	zwartgrijs		1	2,300	6120940
WS-UKL AL1	aluminium gelakt		1	2,300	6120942

PC Polycarbonaat

Wisselschakelaar voor verlichting met LED-element als controlelamp, 1-polig, 10 A, 250 V~, met steekklemmen.

Rolluikschakelaar, 1 module

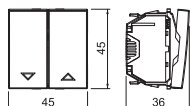

Type	Kleur		Verp. Gewicht		Bestelnr.
			Stuk	kg/100 st.	
RS-BS RW1	zuiver wit		1	3,700	6120950
RS-BS SWGR1	zwartgrijs		1	3,700	6120952
RS-BS AL1	aluminium gelakt		1	3,700	6120954

PC Polycarbonaat

Rolluikschakelaar met elektrische en mechanische vergrendeling, 1-polig, 10 A, 250 V~, met steekklemmen.

Wisseldrukknop, 1/2 module

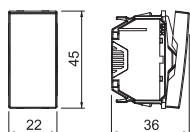

Type	Kleur		Verp. Gewicht		Bestelnr.
			Stuk	kg/100 st.	
TA-WB RW0.5	zuiver wit		1	1,800	6120960
TA-WB SWGR0.5	zwartgrijs		1	1,800	6120962
TA-WB AL0.5	aluminium gelakt		1	1,800	6120964

PC Polycarbonaat

Wisselschakelaar 1-polig, 10 A, 250 V~, met steekklemmen.

Wisseldrukknop, 1 module

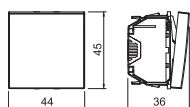

Type	Kleur		Verp. Gewicht		Bestelnr.
			Stuk	kg/100 st.	
TA-WB RW1	zuiver wit		1	3,300	6120966
TA-WB SWGR1	zwartgrijs		1	3,300	6120968
TA-WB AL1	aluminium gelakt		1	3,300	6120970

PC Polycarbonaat

Wisselschakelaar 1-polig, 10 A, 250 V~, met steekklemmen.

Rolluikknop, 1 module

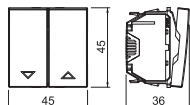

Type	Kleur		Verp. Gewicht		Bestelnr.
			Stuk	kg/100 st.	
RT-BS RW1	zuiver wit		1	3,700	6120980
RT-BS SWGR1	zwartgrijs		1	3,700	6120982
RT-BS AL1	aluminium gelakt		1	3,700	6120984

PC Polycarbonaat

Rolluiktoets met elektrische vergrendeling, 1-polig, 10 A, 250 V~, met steekklemmen.

Addapter voor 90° gedraaide schakelaarinbouw

Type	Verp. Stuk	Gewicht kg/100 st.	Bestelnr.
AD-90G M45-1	1	2,200	6120992

SI Staal

De adapter maakt een 90° gedraaide schakelaarinbouw mogelijk in bijv. energiezuilen met 45 mm spoor of Rapid 45. Passend voor alle schakelaars en drukknoppen in 1 modulebreedte (45 x 45 mm).

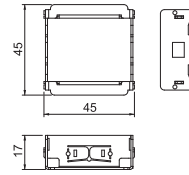

Module 45®, datatechniekoplossing cat. 5 / cat. 6

Datatechniekdrager, 1 module, rechte uitlaat, type RM

Type	Kleur	Verp. Stuk	Gewicht kg/100 st.	Bestelnr.
DTG-2RM RW1	zuiver wit	1	1,100	6119292
DTG-2RM SWGR1	zwartgrijs	1	1,100	6119294
DTG-2RM AL1	aluminium gelakt	1	1,100	6119296

PC Polycarbonaat

De datatechniekdrager type RM is voor de bevestiging van de volgende data-aansluitmodules geschikt: type ASM-C5, ASM-C5 G, ASM-C6 en ASM-C6 G; R&M: cat. 5 en cat. 6 module zonder dragerplaat.

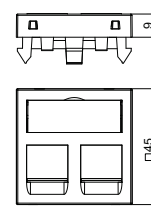

Datatechniekdrager, 1 module, schuine uitlaat, type RM

Type	Kleur	Verp. Stuk	Gewicht kg/100 st.	Bestelnr.
DTS-2RM RW1	zuiver wit	1	2,900	6119298
DTS-2RM SWGR1	zwartgrijs	1	2,900	6119300
DTS-2RM AL1	aluminium gelakt	1	2,900	6119302

PC Polycarbonaat

De datatechniekdrager type RM is voor de bevestiging van de volgende data-aansluitmodules geschikt: type ASM-C5, ASM-C5 G, ASM-C6 en ASM-C6 G; R&M: cat. 5 en cat. 6 module zonder dragerplaat.

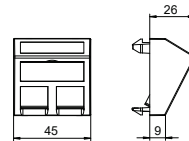

Data-outlet RJ45, cat. 5e, niet afgeschermd

Type	Verp. Stuk	Gewicht kg/100 st.	Bestelnr.
ASM-C5	1	1,120	6117337

Data-outlet cat. 5e niet afgeschermd, met een RJ 45-outlet. Inclusief stofkap, kabelbinder en een montagehandleiding. Geschikt voor de inbouw in datatechniekdragers van het type DTG-2RM en DTS-2RM.

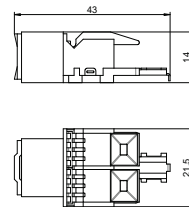

Data-outlet RJ45, cat. 5e, afgeschermd

Type	Verp. Stuk	Gewicht kg/100 st.	Bestelnr.
ASM-C5 G	1	2,660	6117325

Data-outlet cat. 5e afgeschermd, met een RJ 45-outlet. Inclusief EMC-afschermkap, stofkap, kabelbinder en een montagehandleiding. Geschikt voor de inbouw in datatechniekdragers van het type DTG-2RM en DTS-2RM.

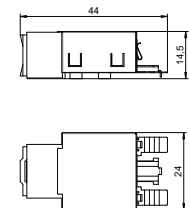

Data-outlet RJ45, cat. 6, niet afgeschermd

Type	Verp. Stuk	Gewicht kg/100 st.	Bestelnr.
ASM-C6	1	1,060	6117341

Data-outlet cat. 6 niet afgeschermd, met een RJ 45-outlet. Inclusief stofkap, kabelbinder en een montagehandleiding. Geschikt voor de inbouw in datatechniekdragers van het type DTG-2RM en DTS-2RM.

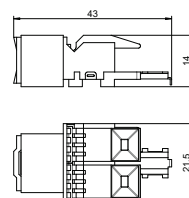

Module 45®, datatechniekoplossing cat. 5 / cat. 6

Data-outlet RJ45, cat. 6, afgeschermd

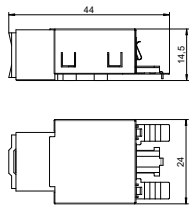

Type

ASM-C6 G

Stuk	Verp. Gewicht		Bestelnr.
	kg/100 st.		
1	1,850		6117329

Data-outlet cat. 6 afgeschermd, met een RJ 45-outlet. Inclusief EMC-afschermkap, stofkap, kabelbinder en een montagehandleiding. Geschikt voor de inbouw in datatechniekdragers van het type DTG-2RM en DTS-2RM.

Module 45®, datatechniekoplossing cat. 6A

Datatechniekdrager, 1 module, rechte uitlaat, type C

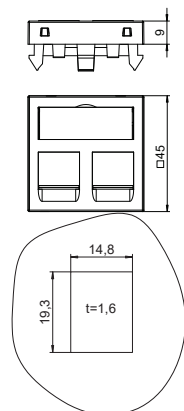

Type

Type	Kleur
DTG-2C RW1	zuiver wit
DTG-2C SWGR1	zwartgrijs
DTG-2C AL1	aluminium gelakt

Stuk	Verp. Gewicht		Bestelnr.
	kg/100 st.		
1	1,100		6119214
1	1,100		6119216
1	1,100		6119218

PC Polycarbonaat

Datatechniekhouter type C is voor bevestiging van de volgende data-aansluitmodules geschikt: BTR (model Keystone): cat. 6A module en UAE module; Corning: module met Keystone-houder; CobiNet: CobiDat KS module; Dätwyler: KS-T, KS-TS, MS-K en KU-T; EKU: E-Stone; Harting: Prelink Keystone Cat.6A, Fixlink Keystone cat. 6A; Komos: KDM 500 module; Leoni Kerpen: MegaLine-Connect45 busmodule Keystone; OBO: type ASM-C6A en ASM-C6A G; R&M: cat. 6A met Keystone-bevestiging; Rutenbeck: UM en UMflex; SETEC: UKJ en XKJ; Telegärtner: AMJ en UMJ.

Datatechniekdrager, 1 module, schuine uitlaat, type C

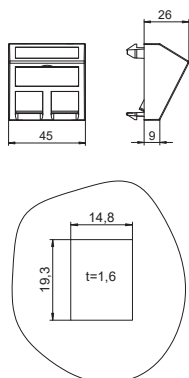

Type

Type	Kleur
DTS-2C RW1	zuiver wit
DTS-2C SWGR1	zwartgrijs
DTS-2C AL1	aluminium gelakt

Stuk	Verp. Gewicht		Bestelnr.
	kg/100 st.		
1	1,500		6119250
1	1,500		6119252
1	1,500		6119254

PC Polycarbonaat

Datatechniekhouter type C is voor bevestiging van de volgende data-aansluitmodules geschikt: BTR (model Keystone): cat. 6A module en UAE module; Corning: module met Keystone-houder; CobiNet: CobiDat KS module; Dätwyler: KS-T, KS-TS, MS-K en KU-T; EKU: E-Stone; Harting: Prelink Keystone cat. 6A, Fixlink Keystone cat. 6A; Komos: KDM 500 module; Leoni Kerpen: MegaLine-Connect45 busmodule Keystone; OBO: type ASM-C6A en ASM-C6A G; R&M: cat. 6A met Keystone-bevestiging; Rutenbeck: UM en UMflex; SETEC: UKJ en XKJ; Telegärtner: AMJ en UMJ.

Aansluitmodule cat. 6A, afgeschermd, Snap-In

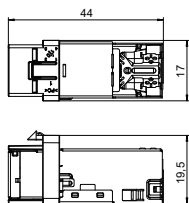

Type

ASM-C6A G

Stuk	Verp. Gewicht		Bestelnr.
	kg/100 st.		
1	1,630		6117346

Data-outlet cat. 6A (ISO) afgeschermd, met een RJ 45-outlet. Inclusief EMC-afschermkap, stofkap, kabelbinder, een Keystone bevestigingsraam en een montagehandleiding. Geschikt voor de inbouw van datatechniekdragers type DTG-2C en DTS-2C, draagplaten type MTM 2C en MTM 3C, montageplaten type MPR2 2C, montagedragers type MTGE2 2C, MTGE2 15 2C en MTGE2 F 2C.

Datatechniekdrager, 1 module, rechte uitlaat, type A

Type	Kleur	Verp. Gewicht		Bestelnr.
		Stuk	kg/100 st.	
DTG-2A RW1	zuiver wit	1	1,100	6119202
DTG-2A SWGR1	zwartgrijs	1	1,100	6119204
DTG-2A AL1	aluminium gelakt	1	1,100	6119206

PC Polycarbonaat

Datatechniekdrager met rechte aansluiting en afsluitschuif, voor de aansluiting van twee datatechniek-aansluitmodules met RJ45-bus. De klikbevestiging is geschikt voor horizontale en verticale inbouw in de systeemomgeving. Type A heeft een montage-opening van 20,10 x 14,80 mm en is bedoeld voor de directe bevestiging van de data-aansluitmodule in de montage-opening.

De datatechniekdrager type A is geschikt voor de volgende data-aansluitmodules: AMP TYCO (zonder stofklep): SL Serie 110Connect en SL serie Toolless; Brand-Rex: module met aan het eind van het artikelnummer ...JAKS000CR en ...JAKU002; Nexans: LANmark RJ45 met blauwe adapterclip, LANmark GG45 met metalen clip.

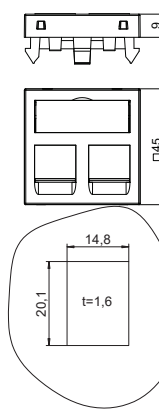

Datatechniekdrager, 1 module, schuine uitlaat, type A

Type	Kleur	Verp. Gewicht		Bestelnr.
		Stuk	kg/100 st.	
DTS-2A RW1	zuiver wit	1	2,000	6119238
DTS-2A SWGR1	zwartgrijs	1	1,500	6119240
DTS-2A AL1	aluminium gelakt	1	1,500	6119242

PC Polycarbonaat

Datatechniekdrager met schuine aansluiting en afsluitschuif, voor de aansluiting van twee datatechniek-aansluitmodules met RJ45-bus. De klikbevestiging is geschikt voor horizontale en verticale inbouw in de systeemomgeving. Type A heeft een montage-opening van 20,10 x 14,80 mm en is bedoeld voor de directe bevestiging van de data-aansluitmodule in de montage-opening.

De datatechniekdrager type A is geschikt voor de volgende data-aansluitmodules: AMP TYCO (zonder stofklep): SL Serie 110Connect en SL serie Toolless; Brand-Rex: module met aan het eind van het artikelnummer ...JAKS000CR en ...JAKU002; Nexans: LANmark RJ45 met blauwe adapterclip, LANmark GG45 met metalen clip.

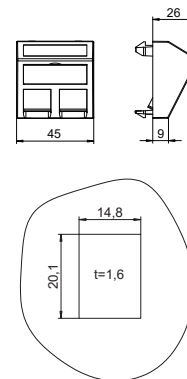

Datatechniekdrager, 1 module, rechte uitlaat, type B

Type	Kleur	Verp. Gewicht		Bestelnr.
		Stuk	kg/100 st.	
DTG-2B RW1	zuiver wit	1	1,100	6119208
DTG-2B SWGR1	zwartgrijs	1	1,100	6119210
DTG-2B AL1	aluminium gelakt	1	1,100	6119212

PC Polycarbonaat

Datatechniekdrager met rechte aansluiting en afsluitschuif, voor de aansluiting van twee datatechniek-aansluitmodules met RJ45-bus. De klikbevestiging is geschikt voor horizontale en verticale inbouw in de systeemomgeving. Type B heeft een montage-opening van 19,35/21,55 X 14,85 mm en is bedoeld voor de directe bevestiging van de data-aansluitmodule in de montage-opening.

Datatechniekdrager type B is voor de bevestiging van de volgende data-outlets geschikt: BTR (model module): cat. 6A modules, E-DAT modules en UAE modules; Dätwyler: MS en MS-N, Leoni Kerpen: VarioKeystone busmodule cat. 6A en MegaLine-Connect100 busmodule cat. 6A en 8C7A.

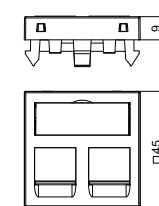

Datatechniekdrager, 1 module, schuine uitlaat, type B

Type	Kleur	Verp. Gewicht		Bestelnr.
		Stuk	kg/100 st.	
DTS-2B RW1	zuiver wit	1	1,500	6119244
DTS-2B SWGR1	zwartgrijs	1	1,500	6119246
DTS-2B AL1	aluminium gelakt	1	1,500	6119248

PC Polycarbonaat

Datatechniekdrager met schuine aansluiting en afsluitschuif, voor de aansluiting van twee datatechniek-aansluitmodules met RJ45-bus. De klikbevestiging is geschikt voor horizontale en verticale inbouw in de systeemomgeving. Type B heeft een montage-opening van 19,35/21,55 X 14,85 mm en is bedoeld voor de directe bevestiging van de data-aansluitmodule in de montage-opening.

Datatechniekdrager type B is voor de bevestiging van de volgende data-outlets geschikt: BTR (model module): cat. 6A modules, E-DAT modules en UAE modules; Dätwyler: MS en MS-N, Leoni Kerpen: VarioKeystone busmodule cat. 6A en MegaLine-Connect100 busmodule cat. 6A en 8C7A.

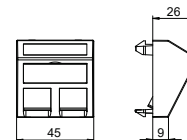

Datatechniekdrager, 1 module, rechte uitlaat, type C

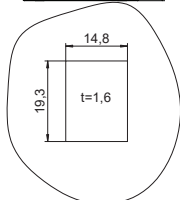
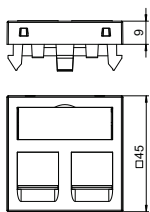

Type	Kleur	Verp. Stuk	Gewicht kg/100 st.	Bestelnr.
DTG-2C RW1	zuiver wit	1	1,100	6119214
DTG-2C SWGR1	zwartgrijs	1	1,100	6119216
DTG-2C AL1	aluminium gelakt	1	1,100	6119218

PC Polycarbonaat

Datatechniekdrager met rechte aansluiting en afsluitschuif, voor de aansluiting van twee datatechniek-aansluitmodules met RJ45-bus. De klikbevestiging is geschikt voor horizontale en verticale inbouw in de systeemomgeving. Type C heeft een montage-opening van 19,30 x 14,80 mm en is bedoeld voor de directe bevestiging van de data-aansluitmodule in de montage-opening.

Datatechniekhouders type C is voor bevestiging van de volgende data-aansluitmodules geschikt: BTR (model Keystone): cat. 6A module en UAE module; Corning: module met Keystone-houder; CobiNet: CobiDat KS module; Dätwyler: KS-T, KS-TS, MS-K en KU-T; EKU: E-Stone; Harting: Prelink Keystone Cat.6A, Fixlink Keystone cat. 6A; Komos: KDM 500 module; Leoni Kerpen: MegaLine-Connect45 busmodule Keystone; OBO: type ASM-C6A en ASM-C6A G; R&M: cat. 6A met Keystone-bevestiging; Rutenbeck: UM en UMflex; SETEC: UKJ en XKJ; Telegärtner: AMJ en UMJ.

Datatechniekdrager, 1 module, schuine uitlaat, type C

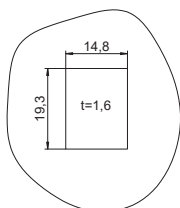
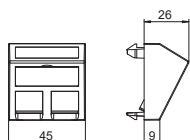

Type	Kleur	Verp. Stuk	Gewicht kg/100 st.	Bestelnr.
DTS-2C RW1	zuiver wit	1	1,500	6119250
DTS-2C SWGR1	zwartgrijs	1	1,500	6119252
DTS-2C AL1	aluminium gelakt	1	1,500	6119254

PC Polycarbonaat

Datatechniekdrager met schuine aansluiting en afsluitschuif, voor de aansluiting van twee datatechniek-aansluitmodules met RJ45-bus. De klikbevestiging is geschikt voor horizontale en verticale inbouw in de systeemomgeving. Type C heeft een montage-opening van 19,30 x 14,80 mm en is bedoeld voor de directe bevestiging van de data-aansluitmodule in de montage-opening.

Datatechniekhouders type C is voor bevestiging van de volgende data-aansluitmodules geschikt: BTR (model Keystone): cat. 6A module en UAE module; Corning: module met Keystone-houder; CobiNet: CobiDat KS module; Dätwyler: KS-T, KS-TS, MS-K en KU-T; EKU: E-Stone; Harting: Prelink Keystone cat. 6A, Fixlink Keystone cat. 6A; Komos: KDM 500 module; Leoni Kerpen: MegaLine-Connect45 busmodule Keystone; OBO: type ASM-C6A en ASM-C6A G; R&M: cat. 6A met Keystone-bevestiging; Rutenbeck: UM en UMflex; SETEC: UKJ en XKJ; Telegärtner: AMJ en UMJ.

Datatechniekdrager, 1 module, rechte uitlaat, type EP

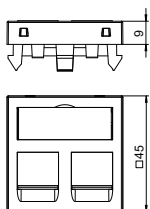

Type	Kleur	Verp. Stuk	Gewicht kg/100 st.	Bestelnr.
DTG-2EP RW1	zuiver wit	1	1,100	6119232
DTG-2EP SWGR1	zwartgrijs	1	1,100	6119234
DTG-2EP AL1	aluminium gelakt	1	1,100	6119236

PC Polycarbonaat

Datatechniekdrager met rechte aansluiting en afsluitschuif, voor de aansluiting van twee datatechniek-aansluitmodules met RJ45-bus. De klikbevestiging is geschikt voor horizontale en verticale inbouw in de systeemomgeving. Type EP heeft een speciale module-aansluiting en is voor een indirecte bevestiging van de data-aansluitmodule in de montageopening bedoeld.

De datatechniekdrager type EP is voor de bevestiging van de volgende data-aansluitmodules geschikt: Leoni Kerpen: MegaLine-Connect45 ELine.

Datatechniekdrager, 1 module, schuine uitlaat, type EP

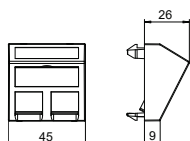

Type	Kleur	Verp. Stuk	Gewicht kg/100 st.	Bestelnr.
DTS-2EP RW1	zuiver wit	1	1,500	6119268
DTS-2EP SWGR1	zwartgrijs	1	1,500	6119270
DTS-2EP AL1	aluminium gelakt	1	1,500	6119272

PC Polycarbonaat

Datatechniekdrager met schuine aansluiting en afsluitschuif, voor de aansluiting van twee datatechniek-aansluitmodules met RJ45-bus. De klikbevestiging is geschikt voor horizontale en verticale inbouw in de systeemomgeving. Type EP heeft een speciale module-aansluiting en is voor een indirecte bevestiging van de data-aansluitmodule in de montageopening bedoeld.

De datatechniekdrager type EP is voor de bevestiging van de volgende data-aansluitmodules geschikt: Leoni Kerpen: MegaLine-connect45 ELine.



Datatechniekdrager, 1 module, rechte uitlaat, type F

Type	Kleur	Verp. Gewicht		Bestelnr.
		Stuk	kg/100 st.	
DTG-2F RW1	zuiver wit	1	1,100	6119220
DTG-2F SWGR1	zwartgrijs	1	1,100	6119222
DTG-2F AL1	aluminium gelakt	1	1,100	6119224

PC Polycarbonaat

Datatechniekdrager met rechte aansluiting en afsluitschuif, voor de aansluiting van twee datatechniek-aansluitmodules met RJ45-bus. De klikbevestiging is geschikt voor horizontale en verticale inbouw in de systeemomgeving. Type F heeft een speciale module-aansluiting en is voor een indirecte bevestiging van de data-aansluitmodule in de montageopening bedoeld.

Datatechniekdrager type F is voor de bevestiging van de volgende data-aansluitmodule geschikt: Avaya/Systemax: M-serie.

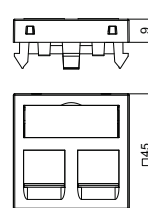

Datatechniekdrager, 1 module, schuine uitlaat, type F

Type	Kleur	Verp. Gewicht		Bestelnr.
		Stuk	kg/100 st.	
DTS-2F RW1	zuiver wit	1	1,500	6119256
DTS-2F SWGR1	zwartgrijs	1	1,500	6119258
DTS-2F AL1	aluminium gelakt	1	1,500	6119260

PC Polycarbonaat

Datatechniekdrager met schuine aansluiting en afsluitschuif, voor de aansluiting van twee datatechniek-aansluitmodules met RJ45-bus. De klikbevestiging is geschikt voor horizontale en verticale inbouw in de systeemomgeving. Type F heeft een speciale module-aansluiting en is voor een indirecte bevestiging van de data-aansluitmodule in de montageopening bedoeld.

Datatechniekdrager type F is voor de bevestiging van de volgende data-aansluitmodule geschikt: Avaya/Systemax: M-serie.

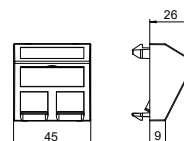

Datatechniekdrager, 1 module, rechte uitlaat, type PA

Type	Kleur	Verp. Gewicht		Bestelnr.
		Stuk	kg/100 st.	
DTG-2PA RW1	zuiver wit	1	1,100	6119226
DTG-2PA SWGR1	zwartgrijs	1	1,100	6119228
DTG-2PA AL1	aluminium gelakt	1	1,100	6119230

PC Polycarbonaat

Datatechniekdrager met rechte aansluiting en afsluitschuif, voor de aansluiting van twee datatechniek-aansluitmodules met RJ45-bus. De klikbevestiging is geschikt voor horizontale en verticale inbouw in de systeemomgeving. Type PA heeft een speciale module-aansluiting en is voor een indirecte bevestiging van de data-aansluitmodule in de montageopening bedoeld.

Datatechniekdrager type PA is voor de bevestiging van de volgende data-aansluitmodule geschikt: Panduit: Mini-Com.

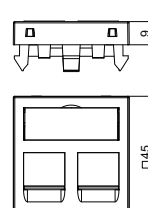

Datatechniekdrager, 1 module, schuine uitlaat, type PA

Type	Kleur	Verp. Gewicht		Bestelnr.
		Stuk	kg/100 st.	
DTS-2PA RW1	zuiver wit	1	1,500	6119262
DTS-2PA SWGR1	zwartgrijs	1	1,500	6119264
DTS-2PA AL1	aluminium gelakt	1	1,500	6119266

PC Polycarbonaat

Datatechniekdrager met schuine aansluiting en afsluitschuif, voor de aansluiting van twee datatechniek-aansluitmodules met RJ45-bus. De klikbevestiging is geschikt voor horizontale en verticale inbouw in de systeemomgeving. Type PA heeft een speciale module-aansluiting en is voor een indirecte bevestiging van de data-aansluitmodule in de montageopening bedoeld.

Datatechniekdrager type PA is voor de bevestiging van de volgende data-aansluitmodule geschikt: Panduit: Mini-Com.

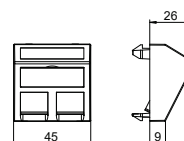

Datatechniekdrager, 1 module, rechte uitlaat, type RM

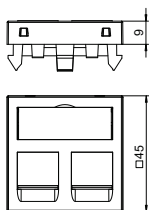

Type	Kleur	Verp. Gewicht		Bestelnr.
		Stuk	kg/100 st.	
DTG-2RM RW1	zuiver wit	1	1,100	6119292
DTG-2RM SWGR1	zwartgrijs	1	1,100	6119294
DTG-2RM AL1	aluminium gelakt	1	1,100	6119296

PC Polycarbonaat

Datatechniekdrager met rechte aansluiting en afsluitschuif, voor de aansluiting van twee datatechniek-aansluitmodules met RJ45-bus. De klikbevestiging is geschikt voor horizontale en verticale inbouw in de systeemomgeving. Type RM heeft een speciale module-aansluiting en is voor een indirecte bevestiging van de data-aansluitmodule in de montageopening bedoeld.

De datatechniekdrager type RM is voor de bevestiging van de volgende data-aansluitmodules geschikt: type ASM-C5, ASM-C5 G, ASM-C6 en ASM-C6 G; R&M: cat. 5 en cat. 6 module zonder dragerplaat.

Datatechniekdrager, 1 module, schuine uitlaat, type RM

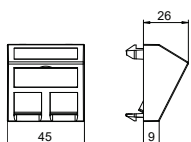

Type	Kleur	Verp. Gewicht		Bestelnr.
		Stuk	kg/100 st.	
DTS-2RM RW1	zuiver wit	1	2,900	6119298
DTS-2RM SWGR1	zwartgrijs	1	2,900	6119300
DTS-2RM AL1	aluminium gelakt	1	2,900	6119302

PC Polycarbonaat

Datatechniekdrager met schuine aansluiting en afsluitschuif, voor de aansluiting van twee datatechniek-aansluitmodules met RJ45-bus. De klikbevestiging is geschikt voor horizontale en verticale inbouw in de systeemomgeving. Type RM heeft een speciale module-aansluiting en is voor een indirecte bevestiging van de data-aansluitmodule in de montageopening bedoeld.

De datatechniekdrager type RM is voor de bevestiging van de volgende data-aansluitmodules geschikt: type ASM-C5, ASM-C5 G, ASM-C6 en ASM-C6 G; R&M: cat. 5 en cat. 6 module zonder dragerplaat.

Datatechniekdrager, 1 module, rechte uitlaat, type LE

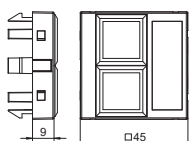

Type	Kleur	Verp. Gewicht		Bestelnr.
		Stuk	kg/100 st.	
DTG-02LE RW1	zuiver wit	1	0,900	6119304
DTG-02LE SWGR1	zwartgrijs	1	0,900	6119306
DTG-02LE AL1	aluminium gelakt	1	0,900	6119308

PC Polycarbonaat

Datatechniekdrager met rechte aansluiting zonder afsluitschuif, voor de aansluiting van twee datatechniek-aansluitmodules met RJ45-bus. De klikbevestiging is geschikt voor horizontale en verticale inbouw in de systeemomgeving. Type LE heeft een speciale module-aansluiting en is voor een indirecte bevestiging van de data-aansluitmodule in de montageopening bedoeld.

De datatechniekdrager type LE is voor de bevestiging van de volgende data-aansluitmodules geschikt: Lexcom/Schneider: Lexcom 125, Lexcom 250 en Lexcom 500.

D-Sub9 aansluiting, 1 module, rechte uitlaat, met schroefverbinding

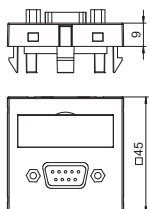

Type	Kleur	Verp. Gewicht		Bestelnr.
		Stuk	kg/100 st.	
MTG-DB9 S RW1	zuiver wit	1	2,400	6104634
MTG-DB9 S SWGR1	zwartgrijs	1	2,400	6104637
MTG-DB9 S AL1	aluminium gelakt	1	2,400	6104640

PC Polycarbonaat

Multimediadrager met een D-Sub9-aansluitbus, rechte kabeluitlaat, met tekstveld, D-Sub9-bus (RS232) met schroefaansluiting. Dragerplaat met klikbevestiging, geschikt voor horizontale en verticale inbouw in de systeemomgeving.

D-Sub9 aansluiting, 1 module, schuine uitlaat, met schroefverbinding

Type	Kleur		Verp. Gewicht		Bestelnr.
			Stuk	kg/100 st.	
MTS-DB9 S RW1	zuiver wit		1	2,600	6104646
MTS-DB9 S SWGR1	zwartgrijs		1	2,600	6104649
MTS-DB9 S AL1	aluminium gelakt		1	2,600	6104652

PC Polycarbonaat

Multimediadrager met een D-Sub9-aansluitbus, schuine kabeluitlaat, met tekstveld, D-Sub9-bus (RS232) met schroefaansluiting. Dragerplaat met klikbevestiging, geschikt voor horizontale en verticale inbouw in de systeemomgeving.

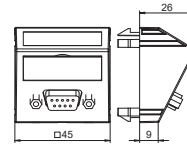

D-Sub9 aansluiting, 1 module, rechte uitlaat, met aansluitkabel

Type	Kleur		Verp. Gewicht		Bestelnr.
			Stuk	kg/100 st.	
MTG-DB9 F RW1	zuiver wit		1	5,200	6104682
MTG-DB9 F SWGR1	zwartgrijs		1	5,200	6104685
MTG-DB9 F AL1	aluminium gelakt		1	5,200	6104688

PC Polycarbonaat

Multimediadrager met een D-Sub9-aansluitbus, rechte kabeluitlaat met tekstveld, korte D-Sub9-aansluitkabel (RS232) in de uitvoering bus-bus. Drager met klikbevestiging, geschikt voor horizontale en verticale inbouw in de systeemomgeving.

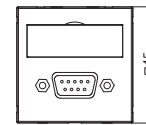

D-Sub9 aansluiting, 1 module, schuine uitlaat, met aansluitkabel

Type	Kleur		Verp. Gewicht		Bestelnr.
			Stuk	kg/100 st.	
MTS-DB9 F RW1	zuiver wit		1	5,400	6104694
MTS-DB9 F SWGR1	zwartgrijs		1	5,400	6104697
MTS-DB9 F AL1	aluminium gelakt		1	5,400	6104700

PC Polycarbonaat

Multimediadrager met een D-Sub9-aansluitbus, schuine kabeluitlaat, met tekstveld, korte D-Sub9-aansluitkabel (RS232) in de uitvoering bus-bus. Drager met klikbevestiging, geschikt voor horizontale en verticale inbouw in de systeemomgeving.

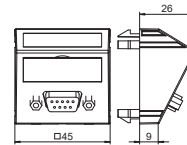

USB 2.0 / 3.0 aansluiting, 1 module, rechte uitlaat, met schroefverbinding

Type	Kleur		Verp. Gewicht		Bestelnr.
			Stuk	kg/100 st.	
MTG-U3A S RW1	zuiver wit		1	2,500	6104874
MTG-U3A S SWGR1	zwartgrijs		1	2,500	6104877
MTG-U3A S AL1	aluminium gelakt		1	2,500	6104880

PC Polycarbonaat

Multimediadrager met een USB 3.0-aansluitbus, rechte kabeluitlaat, met tekstveld, USB 3.0 bus type A met schroefaansluiting. Dragerplaat met klikbevestiging, geschikt voor horizontale en verticale inbouw in de systeemomgeving.

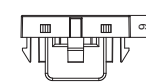

USB 2.0 / 3.0 aansluiting, 1 module, schuine uitlaat, met schroefverbinding

Type	Kleur		Verp. Gewicht		Bestelnr.
			Stuk	kg/100 st.	
MTS-U3A S RW1	zuiver wit		1	2,700	6104886
MTS-U3A S SWGR1	zwartgrijs		1	2,700	6104889
MTS-U3A S AL1	aluminium gelakt		1	2,700	6104892

PC Polycarbonaat

Multimediadrager met een USB 3.0-aansluitbus, schuine kabeluitlaat, met tekstveld, USB 3.0-bus type A met schroefaansluiting. Dragerplaat met klikbevestiging, geschikt voor horizontale en verticale inbouw in de systeemomgeving.

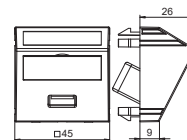

Module 45®, aansluitoplossingen voor gegevensoverdracht

USB 2.0 / 3.0 aansluiting, 1 module, rechte uitlaat, met aansluitkabel

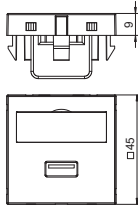

Type	Kleur	Verp. Stuk	Gewicht		Bestelnr.
			kg/100 st.		
MTG-U3A F RW1	zuiver wit	1	6,000		6104922
MTG-U3A F SWGR1	zwartgrijs	1	6,000		6104925
MTG-U3A F AL1	aluminium gelakt	1	6,000		6104928

PC Polycarbonaat

Multimediadrager met een USB 3.0-aansluitbus, rechte kabeluitlaat, met tekstveld, korte USB 3.0 type A aansluitkabel in de uitvoering bus-bus. Dragerplaat met klikbevestiging, geschikt voor horizontale en verticale inbouw in de systeemomgeving.

USB 2.0 / 3.0 aansluiting, 1 module, schuine uitlaat, met aansluitkabel

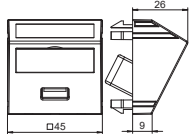

Type	Kleur	Verp. Stuk	Gewicht		Bestelnr.
			kg/100 st.		
MTS-U3A F RW1	zuiver wit	1	6,200		6104934
MTS-U3A F SWGR1	zwartgrijs	1	6,200		6104937
MTS-U3A F AL1	aluminium gelakt	1	6,200		6104940

PC Polycarbonaat

Multimediadrager met een USB 3.0-aansluitbus, schuine kabeluitlaat, met tekstveld, korte USB 3.0 type A aansluitkabel in de uitvoering bus-bus. Dragerplaat met klikbevestiging, geschikt voor horizontale en verticale inbouw in de systeemomgeving.

Module 45®, digitale video-aansluitoplossingen

DVI-D aansluiting, 1 module, rechte uitlaat, met schroefverbinding

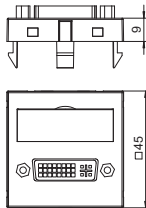

Type	Kleur	Verp. Stuk	Gewicht		Bestelnr.
			kg/100 st.		
MTG-DVI S RW1	zuiver wit	1	3,500		6104730
MTG-DVI S SWGR1	zwartgrijs	1	3,500		6104733
MTG-DVI S AL1	aluminium gelakt	1	3,500		6104736

PC Polycarbonaat

Multimediadrager met een DVI-D aansluitbus, kabeluitlaat recht, met tekstveld, DVI-D bus met schroefaansluiting. Dragerplaat met klikbevestiging, geschikt voor horizontale en verticale inbouw in de systeemomgeving.

Opmerking: de apparatuurinbouw in Rapid 45 apparatuurinbouwkokers is vanwege de afmetingen van de apparatuur niet mogelijk.

DVI-D aansluiting, 1 module, schuine uitlaat, met schroefverbinding

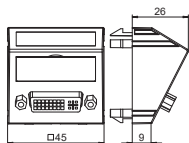

Type	Kleur	Verp. Stuk	Gewicht		Bestelnr.
			kg/100 st.		
MTS-DVI S RW1	zuiver wit	1	3,700		6104742
MTS-DVI S SWGR1	zwartgrijs	1	3,700		6104745
MTS-DVI S AL1	aluminium gelakt	1	3,700		6104748

PC Polycarbonaat

Multimediadrager met een DVI-D aansluitbus, kabeluitlaat schuin, met tekstveld, DVI-D bus met schroefaansluiting. Dragerplaat met klikbevestiging, geschikt voor horizontale en verticale inbouw in de systeemomgeving.

DVI-I aansluiting, 1 module, rechte uitlaat, met aansluitkabel

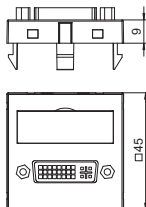

Type	Kleur	Verp. Stuk	Gewicht		Bestelnr.
			kg/100 st.		
MTG-DVI F RW1	zuiver wit	1	6,000		6104754
MTG-DVI F SWGR1	zwartgrijs	1	6,000		6104757
MTG-DVI F AL1	aluminium gelakt	1	6,000		6104760

PC Polycarbonaat

Multimediadrager met een DVI-I aansluitbus, kabeluitlaat recht, met tekstveld, korte DVI-I aansluitkabel in de uitvoering bus-bus. Drager met klikbevestiging, geschikt voor horizontale en verticale inbouw in de systeemomgeving.

DVI-I aansluiting, 1 module, schuine uitlaat, met aansluitkabel

Type	Kleur	Verp. Gewicht		Bestelnr.
		Stuk	kg/100 st.	
MTS-DVI F RW1	zuiver wit	1	6,200	6104766
MTS-DVI F SWGR1	zwartgrijs	1	6,200	6104769
MTS-DVI F AL1	aluminium gelakt	1	6,200	6104772

PC Polycarbonaat

Multimediadrager met een DVI-I aansluitbus, kabeluitlaat schuin, met tekstveld, korte DVI-I aansluitkabel in de uitvoering bus-bus. Drager met klikbevestiging, geschikt voor horizontale en verticale inbouw in de systeemomgeving.

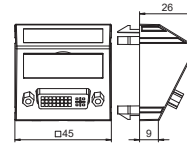

HDMI aansluiting, 1 module, rechte uitlaat, met schroefverbinding

Type	Kleur	Verp. Gewicht		Bestelnr.
		Stuk	kg/100 st.	
MTG-HD S RW1	zuiver wit	1	3,200	6104802
MTG-HD S SWGR1	zwartgrijs	1	3,200	6104805
MTG-HD S AL1	aluminium gelakt	1	3,200	6104808

PC Polycarbonaat

Multimediadrager met een HDMI-aansluitbus, kabeluitlaat recht, met tekstveld, HDMI-bus met schroefaansluiting. Dragerplaat met klikbevestiging, geschikt voor horizontale en verticale inbouw in de systeemomgeving.

Opmerking: de apparatuurinbouw in Rapid 45 apparatuurinbouwkokers en energiezuilen ISSR..45/ISSD..45 is vanwege de afmetingen van de apparatuur niet mogelijk.

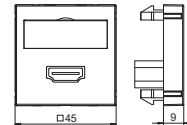

HDMI aansluiting, 1 module, schuine uitlaat, met schroefverbinding

Type	Kleur	Verp. Gewicht		Bestelnr.
		Stuk	kg/100 st.	
MTS-HD S RW1	zuiver wit	1	3,400	6104814
MTS-HD S SWGR1	zwartgrijs	1	3,400	6104817
MTS-HD S AL1	aluminium gelakt	1	3,400	6104820

PC Polycarbonaat

Multimediadrager met een HDMI-aansluitbus, schuine kabeluitlaat, met tekstveld, HDMI-bus met schroefaansluiting. Dragerplaat met klikbevestiging, geschikt voor horizontale en verticale inbouw in de systeemomgeving.

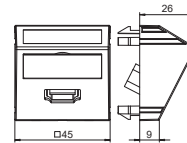

HDMI aansluiting, 1 module, rechte uitlaat, met aansluitkabel

Type	Kleur	Verp. Gewicht		Bestelnr.
		Stuk	kg/100 st.	
MTG-HD F RW1	zuiver wit	1	6,000	6104826
MTG-HD F SWGR1	zwartgrijs	1	6,000	6104829
MTG-HD F AL1	aluminium gelakt	1	6,000	6104832

PC Polycarbonaat

Multimediadrager met een HDMI-aansluitbus, kabeluitlaat recht, met tekstveld, korte HDMI-aansluitkabel in de uitvoering bus-bus. Dragerplaat met klikbevestiging, geschikt voor horizontale en verticale inbouw in de systeemomgeving.

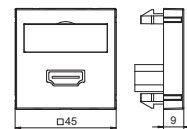

HDMI aansluiting, 1 module, schuine uitlaat, met aansluitkabel

Type	Kleur	Verp. Gewicht		Bestelnr.
		Stuk	kg/100 st.	
MTS-HD F RW1	zuiver wit	1	6,200	6104838
MTS-HD F SWGR1	zwartgrijs	1	6,200	6104841
MTS-HD F AL1	aluminium gelakt	1	6,200	6104844

PC Polycarbonaat

Multimediadrager met een HDMI-aansluitbus, kabeluitlaat schuin, met tekstveld, korte HDMI-aansluitkabel in de uitvoering bus-bus. Dragerplaat met klikbevestiging, geschikt voor horizontale en verticale inbouw in de systeemomgeving.

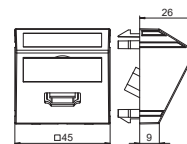

VGA aansluiting, 1 module, rechte uitlaat, met schroefverbinding

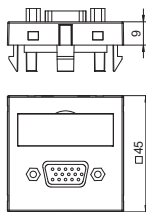

Type	Kleur	Verp. Stuk	Gewicht		Bestelnr.
			kg/100 st.		
MTG-VGA S RW1	zuiver wit	1	2,400		6104610
MTG-VGA S SWGR1	zwartgrijs	1	2,400		6104613
MTG-VGA S AL1	aluminium gelakt	1	2,400		6104616

PC Polycarbonaat

Multimediadrager met een VGA-aansluitbus, rechte kabeluitlaat, met tekstveld, VGA-bus (HD15) met schroefaansluiting. Dragerplaat met klikbevestiging, geschikt voor horizontale en verticale inbouw in de systeemomgeving.

VGA aansluiting, 1 module, schuine uitlaat, met schroefverbinding

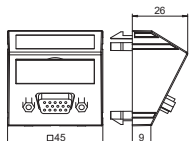

Type	Kleur	Verp. Stuk	Gewicht		Bestelnr.
			kg/100 st.		
MTS-VGA S RW1	zuiver wit	1	2,600		6104622
MTS-VGA S SWGR1	zwartgrijs	1	2,600		6104625
MTS-VGA S AL1	aluminium gelakt	1	2,600		6104628

PC Polycarbonaat

Multimediadrager met een VGA-aansluitbus, schuine kabeluitlaat, met tekstveld, VGA-bus (HD15) met schroefaansluiting. Dragerplaat met klikbevestiging, geschikt voor horizontale en verticale inbouw in de systeemomgeving.

VGA aansluiting, 1 module, rechte uitlaat, met aansluitkabel

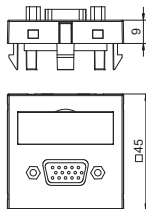

Type	Kleur	Verp. Stuk	Gewicht		Bestelnr.
			kg/100 st.		
MTG-VGA F RW1	zuiver wit	1	5,200		6104658
MTG-VGA F SWGR1	zwartgrijs	1	5,200		6104661
MTG-VGA F AL1	aluminium gelakt	1	5,200		6104664

PC Polycarbonaat

Multimediadrager met een VGA-aansluitbus, rechte kabeluitlaat, met tekstveld, korte VGA-aansluitkabel (HD15) in uitvoering bus-bus. Drager met klikbevestiging, geschikt voor horizontale en verticale inbouw in de systeemomgeving.

VGA aansluiting, 1 module, schuine uitlaat, met aansluitkabel

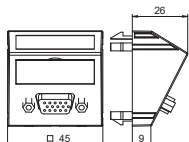

Type	Kleur	Verp. Stuk	Gewicht		Bestelnr.
			kg/100 st.		
MTS-VGA F RW1	zuiver wit	1	5,400		6104670
MTS-VGA F SWGR1	zwartgrijs	1	5,400		6104673
MTS-VGA F AL1	aluminium gelakt	1	5,400		6104676

PC Polycarbonaat

Multimediadrager met een VGA-aansluitbus, schuine kabeluitlaat, met tekstveld, korte VGA-aansluitkabel (HD15) in uitvoering bus-bus. Drager met klikbevestiging, geschikt voor horizontale en verticale inbouw in de systeemomgeving.

Mini-jack aansluiting, 1 module, rechte uitlaat, met soldeeraansluiting

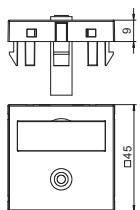

Type	Kleur	Verp. Stuk	Gewicht		Bestelnr.
			kg/100 st.		
MTG-MK L RW1	zuiver wit	1	1,500		6104946
MTG-MK L SWGR1	zwartgrijs	1	1,500		6104949
MTG-MK L AL1	aluminium gelakt	1	1,500		6104952

PC Polycarbonaat

Multimediadrager met een mini-klink aansluitbus, rechte kabeluitlaat, met tekstveld, mini-klink bus (TRS 3,5 mm) met soldeeraansluiting. Dragerplaat met klikbevestiging, geschikt voor horizontale en verticale inbouw in de systeemomgeving.

Mini-jack aansluiting, 1 module, schuine uitlaat, met soldeeraansluiting

Type	Kleur	Verp. Stuk	Gewicht		Bestelnr.
			kg/100 st.	st.	
MTS-MK L RW1	zuiver wit	1	1,700	6104958	
MTS-MK L SWGR1	zwartgrijs	1	1,700	6104961	
MTS-MK L AL1	aluminium gelakt	1	1,700	6104964	

PC Polycarbonaat

Multimediadrager met een mini-klink aansluitbus, schuine kabeluitlaat, met tekstveld, mini-klink bus (TRS 3,5 mm) met soldeeraansluiting. Dragerplaat met klikbevestiging, geschikt voor horizontale en verticale inbouw in de systeemomgeving.

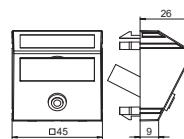

Video-Cinch aansluiting, 1 module, rechte uitlaat, koppeling 1:1

Type	Kleur	Verp. Stuk	Gewicht		Bestelnr.
			kg/100 st.	st.	
MTG-R F RW1	zuiver wit	1	1,500	6104994	
MTG-R F SWGR1	zwartgrijs	1	1,500	6104997	
MTG-R F AL1	aluminium gelakt	1	1,500	6105000	

PC Polycarbonaat

Multimediadrager met een cinch-aansluitbus voor Composite video, rechte kabeluitlaat, met tekstveld, cinch-koppeling (RCA) in de uitvoering bus-bus, kleurcodering geel. Dragerplaat met klikbevestiging, geschikt voor horizontale en verticale inbouw in de systeemomgeving.

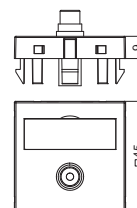

Video-Cinch aansluiting, 1 module, schuine uitlaat, koppeling 1:1

Type	Kleur	Verp. Stuk	Gewicht		Bestelnr.
			kg/100 st.	st.	
MTS-R F RW1	zuiver wit	1	1,700	6105006	
MTS-R F SWGR1	zwartgrijs	1	1,700	6105009	
MTS-R F AL1	aluminium gelakt	1	1,700	6105012	

PC Polycarbonaat

Multimediadrager met een cinch-aansluitbus voor Composite video, schuine kabeluitlaat, met tekstveld, cinch-koppeling (RCA) in de uitvoering bus-bus, kleurcodering geel. Dragerplaat met klikbevestiging, geschikt voor horizontale en verticale inbouw in de systeemomgeving.

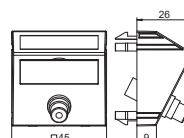

Audio-Cinch aansluiting, 1 module, rechte uitlaat, koppeling 1:1

Type	Kleur	Verp. Stuk	Gewicht		Bestelnr.
			kg/100 st.	st.	
MTG-2R F RW1	zuiver wit	1	2,500	6105066	
MTG-2R F SWGR1	zwartgrijs	1	2,500	6105069	
MTG-2R F AL1	aluminium gelakt	1	2,500	6105072	

PC Polycarbonaat

Multimediadrager met twee Cinch-aansluitbussen voor audio R/L, rechte kabeluitlaat, met tekstveld, twee cinch-koppelingen (RCA) in de uitvoering bus-bus, kleurcodering rood/wit. Dragerplaat met klikbevestiging, geschikt voor horizontale en verticale inbouw in de systeemomgeving.

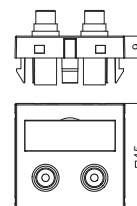

Audio-cinch aansluiting, 1 module, schuine uitlaat, koppeling 1:1

Type	Kleur	Verp. Stuk	Gewicht		Bestelnr.
			kg/100 st.	st.	
MTS-2R F RW1	zuiver wit	1	2,700	6105078	
MTS-2R F SWGR1	zwartgrijs	1	2,700	6105081	
MTS-2R F AL1	aluminium gelakt	1	2,700	6105084	

PC Polycarbonaat

Multimediadrager met twee Cinch-aansluitbussen voor audio R/L, schuine kabeluitlaat, met tekstveld, twee cinch-koppelingen (RCA) in de uitvoering bus-bus, kleurcodering rood/wit. Dragerplaat met klikbevestiging, geschikt voor horizontale en verticale inbouw in de systeemomgeving.

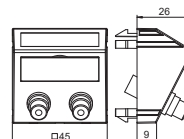

Component video aansluiting, 1 module, rechte uitlaat, koppeling 1:1

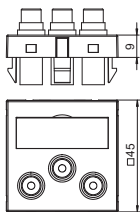

Type	Kleur	Verp. Gewicht		Bestelnr.
		Stuk	kg/100 st.	
MTG-3R F RW1	zuiver wit	1	3,200	6105138
MTG-3R F SWGR1	zwartgrijs	1	3,200	6105141
MTG-3R F AL1	aluminium gelakt	1	3,200	6105144

PC Polycarbonaat

Multimediadrager met drie Cinch-aansluitbussen voor component video, rechte kabeluitlaat, met tekstveld, drie cinch-koppelingen (RCA) in de uitvoering bus-bus, kleurcodering rood/groen/blauw. Dragerplaat met klikbevestiging, geschikt voor horizontale en verticale inbouw in de systeemomgeving.

Component video aansluiting, 1 module, schuine uitlaat, koppeling 1:1

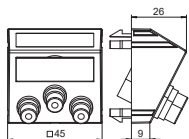

Type	Kleur	Verp. Gewicht		Bestelnr.
		Stuk	kg/100 st.	
MTS-3R F RW1	zuiver wit	1	3,400	6105150
MTS-3R F SWGR1	zwartgrijs	1	3,400	6105153
MTS-3R F AL1	aluminium gelakt	1	3,400	6105156

PC Polycarbonaat

Multimediadrager met drie Cinch-aansluitbussen voor component video, schuine kabeluitlaat, met tekstveld, drie cinch-koppelingen (RCA) in de uitvoering bus-bus, kleurcodering rood/groen/blauw. Dragerplaat met klikbevestiging, geschikt voor horizontale en verticale inbouw in de systeemomgeving.

Audio/video-Cinch aansluiting, 1 module, rechte uitlaat, koppeling 1:1

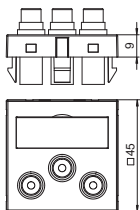

Type	Kleur	Verp. Gewicht		Bestelnr.
		Stuk	kg/100 st.	
MTG-12R F RW1	zuiver wit	1	3,200	6105186
MTG-12R F SWGR1	zwartgrijs	1	3,200	6105189
MTG-12R F AL1	aluminium gelakt	1	3,200	6105192

PC Polycarbonaat

Multimediadrager met drie Cinch-aansluitbussen voor audio-video, rechte kabeluitlaat, met tekstveld, drie cinch-koppelingen (RCA) in de uitvoering bus-bus, kleurcodering geel/rood/wit. Dragerplaat met klikbevestiging, geschikt voor horizontale en verticale inbouw in de systeemomgeving.

Audio/video-cinch aansluiting, 1 module, schuine uitlaat, koppeling 1:1

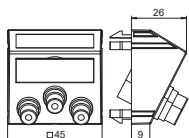

Type	Kleur	Verp. Gewicht		Bestelnr.
		Stuk	kg/100 st.	
MTS-12R F RW1	zuiver wit	1	3,400	6105198
MTS-12R F SWGR1	zwartgrijs	1	3,400	6105201
MTS-12R F AL1	aluminium gelakt	1	3,400	6105204

PC Polycarbonaat

Multimediadrager met drie Cinch-aansluitbussen voor audio-video, schuine kabeluitlaat, met tekstveld, drie cinch-koppelingen (RCA) in de uitvoering bus-bus, kleurcodering geel/rood/wit. Dragerplaat met klikbevestiging, geschikt voor horizontale en verticale inbouw in de systeemomgeving.

XLR aansluiting, 1 module, rechte uitlaat, 3-polig, met schroefverbinding

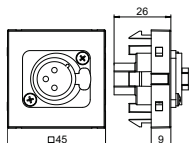

Type	Kleur	Verp. Gewicht		Bestelnr.
		Stuk	kg/100 st.	
MTG-X3F S RW1	zuiver wit	1	3,500	6105250
MTG-X3F S SWGR1	zwartgrijs	1	3,500	6105252
MTG-X3F S AL1	aluminium gelakt	1	3,500	6105254

PC Polycarbonaat

Multimediadrager met een XLR-aansluitbus, rechte kabeluitlaat, zonder tekstveld, XLR-bus 3-polig met schroefaansluiting. Dragerplaat met klikbevestiging, geschikt voor horizontale en verticale inbouw in de systeemomgeving.

XLR aansluiting, 1 module, rechte uitlaat, 3-polig, met schroefverbinding

Type	Kleur		Verp. Gewicht		Bestelnr.
			Stuk	kg/100 st.	
MTG-X3M S RW1	zuiver wit		1	3,500	6105258
MTG-X3M S SWGR1	zwartgrijs		1	3,500	6105260
MTG-X3M S AL1	aluminium gelakt		1	3,500	6105262

PC Polycarbonaat

Multimediadrager met XLR-aansluitbus, rechte kabeluitlaat, zonder tekstveld, 3-polige XLR-connector met schroefaansluiting. Dragerplaat met klikbevestiging, geschikt voor horizontale en verticale inbouw in de systeemomgeving.

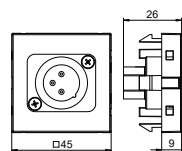

Speakon aansluiting, 1 module, rechte uitlaat, 4-polig, met schroefverbinding

Type	Kleur		Verp. Gewicht		Bestelnr.
			Stuk	kg/100 st.	
MTG-SON S RW1	zuiver wit		1	2,800	6105270
MTG-SON S SWGR1	zwartgrijs		1	2,800	6105272
MTG-SON S AL1	aluminium gelakt		1	2,800	6105274

PC Polycarbonaat

Multimediadrager met Speakon-aansluitbus, rechte kabeluitlaat, zonder tekstveld, 4-polige Speakon-bus met schroefaansluiting. Dragerplaat met klikbevestiging, geschikt voor horizontale en verticale inbouw in de systeemomgeving.

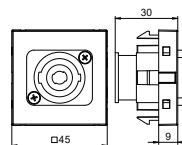

BNC aansluiting, 1 module, rechte uitlaat, koppeling 1:1

Type	Kleur		Verp. Gewicht		Bestelnr.
			Stuk	kg/100 st.	
MTG-BC F RW1	zuiver wit		1	1,500	6105018
MTG-BC F SWGR1	zwartgrijs		1	1,500	6105021
MTG-BC F AL1	aluminium gelakt		1	1,500	6105024

PC Polycarbonaat

Multimediadrager met BNC-aansluitbus, rechte kabeluitlaat, met tekstveld, BNC-koppeling in uitvoering bus-bus. Dragerplaat met klikbevestiging, geschikt voor horizontale en verticale inbouw in de systeemomgeving.

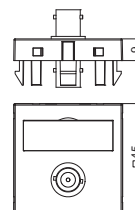

BNC aansluiting, 1 module, schuine uitlaat, koppeling 1:1

Type	Kleur		Verp. Gewicht		Bestelnr.
			Stuk	kg/100 st.	
MTS-BC F RW1	zuiver wit		1	1,700	6105030
MTS-BC F SWGR1	zwartgrijs		1	1,700	6105033
MTS-BC F AL1	aluminium gelakt		1	1,700	6105036

PC Polycarbonaat

Multimediadrager met BNC-aansluitbus, kabeluitlaat schuin, met tekstveld, BNC-koppeling in de uitvoering bus-bus. Dragerplaat met klikbevestiging, geschikt voor horizontale en verticale inbouw in de systeemomgeving.

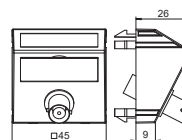

2 x BNC aansluiting, 1 module, rechte uitlaat, koppeling 1:1

Type	Kleur		Verp. Gewicht		Bestelnr.
			Stuk	kg/100 st.	
MTG-2BC F RW1	zuiver wit		1	2,500	6105090
MTG-2BC F SWGR1	zwartgrijs		1	2,500	6105093
MTG-2BC F AL1	aluminium gelakt		1	2,500	6105096

PC Polycarbonaat

Multimediadrager met twee BNC-aansluitbussen, kabeluitlaat recht, met tekstveld, twee BNC-koppelingen in de uitvoering bus-bus. Dragerplaat met klikbevestiging, geschikt voor horizontale en verticale inbouw in de systeemomgeving.

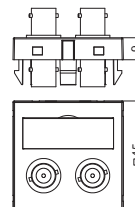

Module 45®, analoge audio-/video-aansluitoplossingen

2 x BNC aansluiting, 1 module, schuine uitlaat, koppeling 1:1

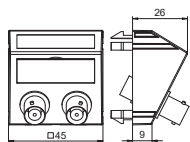

Type	Kleur	Verp. Stuk	Gewicht kg/100 st.	Bestelnr.
MTS-2BC F SWGR1	zwartgrijs	1	2,700	6105105
MTS-2BC F AL1	aluminium gelakt	1	2,700	6105108

PC Polycarbonaat

Multimedadrager met twee BNC-aansluitbussen, kabeluitlaat schuin, met tekstveld, twee BNC-koppelingen in de uitvoering bus-bus. Dragerplaat met klikbevestiging, geschikt voor horizontale en verticale inbouw in de systeemomgeving.

Antenne-aansluiting, 1 module, TV / Radio / SAT, einddoos

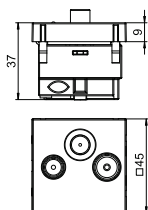

Type	Kleur	Verp. Stuk	Gewicht kg/100 st.	Bestelnr.
ANT-3SD SWGR1	zwartgrijs	1	11,596	6105284
ANT-3SD AL1	aluminium gelakt	1	11,000	6105286

PC Polycarbonaat

Verbinding voor antenne-, BK- en sateliet- ontvangstsystemen met aansluiting voor TV, radio en SAT.

Frequentie: 5-2150 MHz
 Ontkoppelingsdemping:
 5-862 MHz - 1 dB
 950-2150 MHz - 2 dB
 Terugkoppelingsdemping: 14 dB
 EMV-beveiligingsklasse A

Module 45®, installatiecomponenten

Potentiaalvereffeningsdoos, 1 module, rechte uitlaat

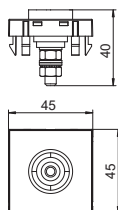

Type	Kleur	Verp. Stuk	Gewicht kg/100 st.	Bestelnr.
PAD-ID6 SWGR1	zwartgrijs	1	5,000	6120001
PAD-ID6 AL1	aluminium gelakt	1	5,000	6120005

PC Polycarbonaat

Potentiaalvereffeningsdoos conform DIN 42801, contact met zwart en groen gekleurde ringen, kabelaanluiting langs achterzijde met schroefbouts M6, inclusief twee moeren, sluitringen en een veerring.

Kabeluitvoer voor 3-11 mm doorsnee

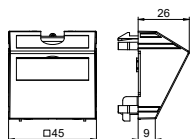

Type	Kleur	Verp. Stuk	Gewicht kg/100 st.	Bestelnr.
KAL-K11 SWGR1	zwartgrijs	1	3,500	6117421
KAL-K11 AL1	aluminium gelakt	1	3,500	6117422

PC Polycarbonaat

2-delige kabeluitvoer met tekstveld, bestaande uit een kabeldrager met trekcontasting en een afdekking. Trekcontasting voor kabeldiameter 3-11 mm. De klikbevestiging is geschikt voor horizontale en verticale inbouw in de systeemomgeving.

Blindafdekking, 1/2 module

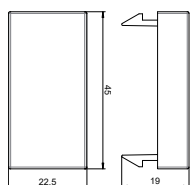

Type	Kleur	Verp. Stuk	Gewicht kg/100 st.	Bestelnr.
ADP-B SWGR0.5	zwartgrijs	10	0,400	6117415
ADP-B AL0.5	aluminium gelakt	1	0,400	6117416

Blindafdekking als afsluiting van lege velden voor een half apparaat (1/2 modules).

Blindafdekking, 1 module

Type	Kleur	Verp. Stuk	Gewicht kg/100 st.	Bestelnr.
ADP-B RW1	zuiver wit	10	0,800	6117406
ADP-B SWGR1	zwartgrijs	10	0,800	6117407
ADP-B AL1	aluminium gelakt	1	0,800	6117408

Blindafdekking als afsluiting van lege velden voor een apparaat (1 module).

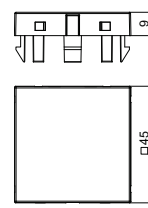

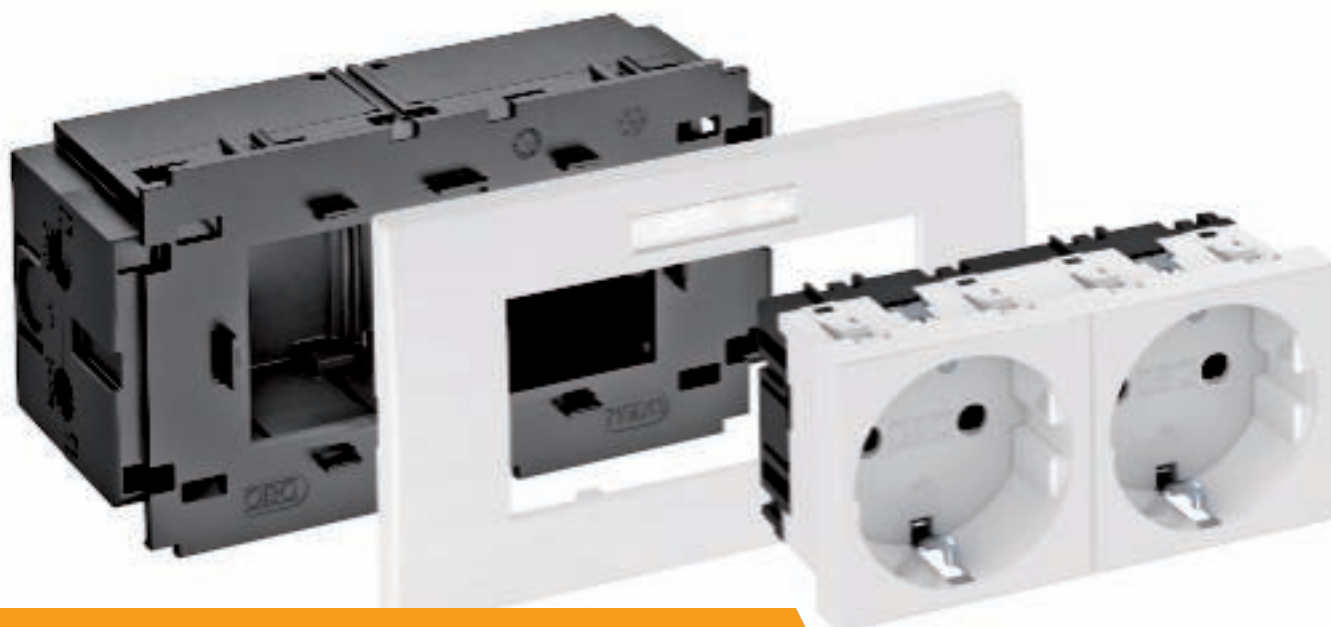

Module 45® en standaard - installatieoplossingen voor installatiekanalen en energiezulen met systeemopening 80



De Module 45®-apparaten van OBO Bettermann zijn compact en plaatsbesparend. Daarom zijn deze ideaal geschikt voor de toepassing in apparatuurinbouwkanalen en installatiezulen. Met het Module 45®-systeem wordt de beperkte installatieruimte optimaal benut.

Overzicht van de voordelen van Module 45®

- Plaatsbesparing dankzij compact model
- Modulaire opbouw
- Eenvoudige en snelle planning
- Eenvoudige montage
- Zeer efficiënt dankzij tijd- en kostenbesparing
- Zeer veel toepassingsmogelijkheden
- Eenvoudig vervangbaar



Module 45® en standaard - installatieoplossingen voor installatiekanalen en energiezuilen

	Module 45®, Prefab inbouweenheden voor kanaalsystemen 80	40
	Module 45®, apparatuurinbouw in kanaalsystemen 80	41
	Standaard, apparatuurinbouw in kanaalsystemen 80	44



Contactdoos AR45, 1-voudig

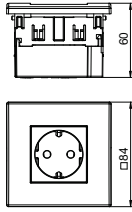

Type	Kleur	Verp. Stuk	Gewicht kg/100 st.	Bestelnr.
SDE-RW D0RW1	zuiver wit	4	10,700	6119401
SDE-RW D0GN1	groen	4	10,700	6119402
SDE-RW D0RT1	rood	4	10,700	6119403

PC Polycarbonaat

Prefab contactdoos compleet zonder tekstveld, geschikt voor de inbouw in wandgoten Rapid 80.

Contactdoos compleet bestaande uit:

- Inbouwdoos, 1-voudig, type 71GD8-2.
- Contactdoos met randaarde 1-voudig, in 0° aansluitrichting, kleur: zie tabel.
- Afdekraam AR45, 1-voudig, zonder tekstveld, kleur: zuiver wit.

Contactdoos AR45, 2-voudig

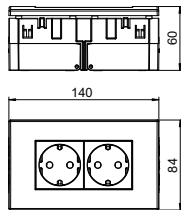

Type	Kleur	Verp. Stuk	Gewicht kg/100 st.	Bestelnr.
SDE-RW D0RW2	zuiver wit	2	19,000	6119407
SDE-RW D0GN2	groen	2	19,000	6119408
SDE-RW D0RT2	rood	2	19,000	6119409

PC Polycarbonaat

Prefab contactdoos compleet zonder tekstveld, geschikt voor de inbouw in wandgoten Rapid 80.

Contactdoos compleet, bestaande uit:

- Inbouwdoos, 2-voudig, type 71GD13
- Contactdoos met randaarde, 2-voudig, in 0° aansluitrichting, kleur: zie tabel
- Afdekraam AR45, 2-voudig, zonder tekstveld, kleur: zuiver wit

Contactdoos AR45, 3-voudig

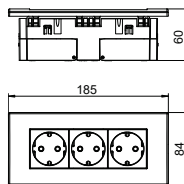

Type	Kleur	Verp. Stuk	Gewicht kg/100 st.	Bestelnr.
SDE-RW D0RW3	zuiver wit	2	23,300	6119414
SDE-RW D0GN3	groen	2	23,300	6119415
SDE-RW D0RT3	rood	2	23,300	6119413

PC Polycarbonaat

Prefab contactdoos compleet zonder tekstveld, geschikt voor de inbouw in wandgoten Rapid 80.

Contactdoos compleet, bestaande uit:

- Inbouwdoos, 3-voudig, type 71GD9-2
- Contactdoos met randaarde, 3-voudig, in 0° aansluitrichting, kleur: zie tabel
- Afdekraam AR45, 3-voudig, zonder tekstveld, kleur: zuiver wit

Inbouwdoos CEE, 16 A

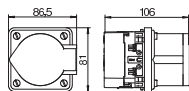

Type	Kleur	Verp. Stuk	Gewicht kg/100 st.	Bestelnr.
CEE16E2	grijs	1	34,110	6288612

PA Polyamide

Apparatuurinbouwdoos compleet voor inbouw van een CEE-contactdoos in wandgoten met dek- sel 80 mm bestaande uit:

- frontborgende apparatuurinbouwdoos
- CEE-contactdoos en montage materiaal
- CEE-contactdoos 16 A

Contactdoos compleet CEE, 1-voudig, 16 A

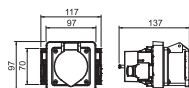

Type	Kleur	Verp. Stuk	Gewicht kg/100 st.	Bestelnr.
71GDCEE16	grafietzwart	1	31,100	6119483

PA Polyamide

Apparatuurinbouwdoos voor inbouw van een 3- of 5-polige CEE-contactdoos 16 A of 32 A.

Leveringsomvang:

- 1 frontborgende apparatuurinbouwdoos met 4-puntsbevestigingsspoor van 52 x 52 mm tot 70 x 70 mm
- 1 afdekraam, wit, voor afdekken van de bevestigingstechniek
- 2 externe trekonthangen voor mantelkabels tot Ø 18 mm
- 2 draaigrendels voor optionele bevestiging op kanaalbodem met C-rail
- 1 CEE-contactdoos 16 A met montage toebehoren

Inbouwdoos CEE, 32 A

Type	Kleur	Verp. Stuk	Gewicht kg/100 st.	Bestelnr.
CEE32E2	grijs	1	37,000	6288614

PA Polyamide

Apparatuurinbouwdoos compleet voor inbouw van een CEE-contactdoos in wandgoten met dek-
sel 80 mm bestaande uit:

- frontborgende apparatuurinbouwdoos
- CEE-contactdoos en montage materiaal
- CEE-contactdoos 32 A

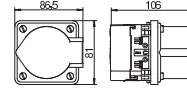

Contactdoos compleet CEE, 1-voudig, 32 A

Type	Kleur	Verp. Stuk	Gewicht kg/100 st.	Bestelnr.
71GDCEE32	grafietzwart	1	37,200	6119485

PA Polyamide

Apparatuurinbouwdoos voor inbouw van een 3- of 5-polige CEE-contactdoos 16 A of 32 A.
Leveringsomvang:

- 1 frontborgende apparatuurinbouwdoos met 4-puntsbevestigingsspoor van 52 x 52 mm tot 70 x 70 mm
- 1 afdekraam, wit, voor afdekken van de bevestigingstechniek
- 2 externe trekontlastingen voor mantelkabels tot Ø 18 mm
- 2 draaigrendels voor optionele bevestiging op kanaalbodem met C-rail
- 1 CEE-contactdoos 32 A met montage toebehoren

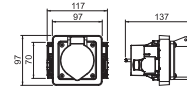

Module 45®, apparatuurinbouwoplossing 1-voudig

Apparatuurinbouwdoos, 1-voudig, voor Module 45®



Type	Kleur	Verp. Stuk	Gewicht kg/100 st.	Bestelnr.
71GD8-2	grijs	1	5,900	6288569

PA Polyamide

Frontborgende apparatuurinbouwdoos 1-voudig voor Module 45-systeem, met wegklapbare en in-
dien nodig ook verwijderbare bodem voor tijdbesparende kabel aansluiting, met toevoeropeningen
voor kabeldiameters tot 14 mm.

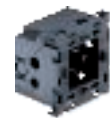
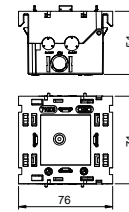

Montagedrager, 1-voudig, voor Module 45®

Type	Kleur	Verp. Stuk	Gewicht kg/100 st.	Bestelnr.
71MT1 45	lichtgrijs	10	2,000	6288572

PA Polyamide

Frontborgende montagedrager voor Module 45-datatechnieksystemen en Module 45connect con-
tactdozen met Wielandaansluiting.

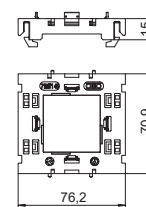

Afdekraam AR45, 1-voudig

Type	Kleur	Verp. Stuk	Gewicht kg/100 st.	Bestelnr.
AR45-F1 RW	zuiver wit	1	1,600	6119322
AR45-F1 SWGR	zwartgrijs	1	1,600	6119324
AR45-F1 AL	aluminium gelakt	1	1,600	6119326

PC Polycarbonaat

Frontborgend afdekraam voor Module 45 inbouwapparatuur, 1-voudig, zonder tekstveld voor hori-
zontale en verticale apparatuurinstallatie, voor borgen in inbouwdoos 71GD8-2.

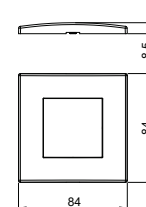

Module 45®, apparatuurinbouwoplossing 1-voudig

Afdekraam AR45, 1-voudig, met tekstveld voor horizontale apparatuurinbouw

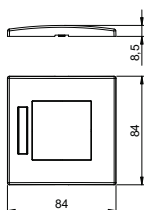

Type	Kleur	Verp. Gewicht		Bestelnr.
		Stuk	kg/100 st.	
AR45-BF1 RW	zuiver wit	1	1,500	6119332
AR45-BF1 SWGR	zwartgrijs	1	1,500	6119334
AR45-BF1 AL	aluminium gelakt	1	1,500	6119336

PC Polycarbonaat

Frontborgend afdekraam voor Module 45 inbouwapparatuur, 1-voudig, met tekstveld voor horizontale apparatuurinstallatie, voor borgen in inbouwdoos 71GD8-2.

Afdekraam AR45, 1-voudig, met tekstveld voor verticale apparatuurinbouw

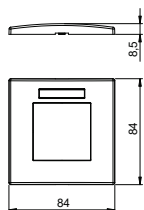

Type	Kleur	Verp. Gewicht		Bestelnr.
		Stuk	kg/100 st.	
AR45-BSF1 RW	zuiver wit	1	1,500	6119338
AR45-BSF1 SWGR	zwartgrijs	1	1,500	6119339
AR45-BSF1 AL	aluminium gelakt	1	1,500	6119340

PC Polycarbonaat

Frontborgend afdekraam voor Module 45 inbouwapparatuur, 1-voudig, met tekstveld voor verticale apparatuurinstallatie, voor borgen in inbouwdoos 71GD8-2.

Module 45®, apparatuurinbouwoplossing 2-voudig

Apparatuurinbouwdoos, 2-voudig, voor Module 45®

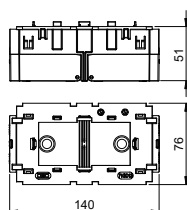

Type	Verp. Gewicht		Bestelnr.
	Stuk	kg/100 st.	
71GD13	1	11,000	6288583

PA Polyamide

Frontborgende inbouwdoos 2-voudig voor Module 45-systeem, met wegklapbare en indien nodig ook verwijderbare bodem voor tijdbesparende kabelaanluiting, met toevoeropeningen voor kabeldiameters tot 14 mm.

Montagedrager, 2-voudig, voor Module 45®

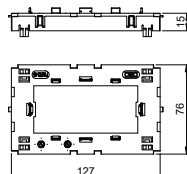

Type	Verp. Gewicht		Bestelnr.
	Stuk	kg/100 st.	
71MT2 45	5	3,050	6288576

PA Polyamide

Frontborgende montagedrager voor Module 45-datatechnieksystemen en Module 45connect contactdozen met Wielandaansluiting.

Afdekraam AR45, 2-voudig

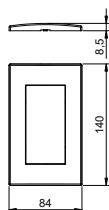

Type	Kleur	Verp. Gewicht		Bestelnr.
		Stuk	kg/100 st.	
AR45-F2 RW	zuiver wit	1	2,320	6119342
AR45-F2 SWGR	zwartgrijs	1	2,320	6119344
AR45-F2 AL	aluminium gelakt	1	2,320	6119346

PC Polycarbonaat

Frontborgend afdekraam voor Module 45 inbouwapparatuur, 2-voudig, zonder tekstveld voor horizontale en verticale apparatuurinstallatie, voor borgen in inbouwdoos 71GD13 of in montagedrager 71MT2 45.

Afdekraam AR45, 2-voudig, met tekstveld voor horizontale apparatuurinbouw

Type	Kleur		Verp. Gewicht		Bestelnr.
			Stuk	kg/100 st.	
AR45-BF2 RW	zuiver wit		1	2,260	6119352
AR45-BF2 SWGR	zwartgrijs		1	2,260	6119354
AR45-BF2 AL	aluminium gelakt		1	2,260	6119356

PC Polycarbonaat

Frontborgend afdekraam voor Module 45 inbouwapparatuur, 2-voudig, met tekstveld voor horizontale apparatuurinstallatie, voor borgen in inbouwdoos 71GD 13 of in montagedrager 71MT2 45.

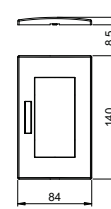

Afdekraam AR45, 2-voudig, met tekstveld voor verticale apparatuurinbouw

Type	Kleur		Verp. Gewicht		Bestelnr.
			Stuk	kg/100 st.	
AR45-BSF2 RW	zuiver wit		1	2,260	6119362
AR45-BSF2 SWGR	zwartgrijs		1	2,260	6119364
AR45-BSF2 AL	aluminium gelakt		1	2,260	6119366

PC Polycarbonaat

Frontborgend afdekraam voor Module 45 inbouwapparatuur, 2-voudig, met tekstveld voor verticale apparatuurinstallatie, voor borgen in inbouwdoos 71GD13 of in montagedrager 71MT2 45.

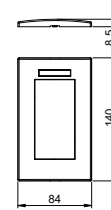

Apparatuurinbouwdoos, 3-voudig, voor Module 45®



Type	Omschrijving	Verp. Gewicht		Bestelnr.
		Stuk	kg/100 st.	
71GD9-2	Apparatuurinbouwdoos	1	11,600	6288579

PA Polyamide

Frontborgende inbouwdoos 3-voudig voor Module 45-systeem, met wegklapbare en indien nodig ook verwijderbare bodem voor tijdbesparende kabelaansluiting, met toevoeropeningen voor kabeldiameters tot 14 mm.

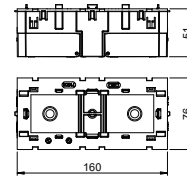

Montagedrager, 3-voudig, voor Module 45®

Type		Verp. Gewicht		Bestelnr.
		Stuk	kg/100 st.	
71MT3 45-2		5	3,200	6288574

PA Polyamide

Frontborgende montagedrager voor Module 45-datatechnieksystemen en Module 45connect contactdozen met Wielandaansluiting.

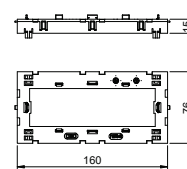

Afdekraam AR45, 3-voudig

Type	Kleur		Verp. Gewicht		Bestelnr.
			Stuk	kg/100 st.	
AR45-F3 RW	zuiver wit		1	2,800	6119372
AR45-F3 SWGR	zwartgrijs		1	2,800	6119374
AR45-F3 AL	aluminium gelakt		1	2,800	6119376

PC Polycarbonaat

Frontborgend afdekraam voor Module 45 inbouwapparatuur, 3-voudig, zonder tekstveld voor horizontale en verticale apparatuurinstallatie, voor borgen in inbouwdoos 71GD9-2 of in montagedrager 71MT3 45-2.

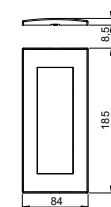

Module 45®, apparatuurinbouwoplossing 3-voudig

Afdekraam AR45, 3-voudig, met tekstveld voor horizontale apparatuurinbouw

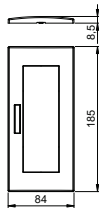

Type	Kleur	Verp. Gewicht		Bestelnr.
		Stuk	kg/100 st.	
AR45-BF3 RW	zuiver wit	1	2,800	6119382
AR45-BF3 SWGR	zwartgrijs	1	2,800	6119384
AR45-BF3 AL	aluminium gelakt	1	2,800	6119386

PC Polycarbonaat

Frontborgend afdekraam voor Module 45 inbouwapparatuur, 3-voudig, met tekstveld voor horizontale apparatuurinstallatie, voor borgen in inbouwdoos 71GD9-2 of in montagedrager 71MT3 45-2.

Afdekraam AR45, 3-voudig, met tekstveld voor verticale apparatuurinbouw

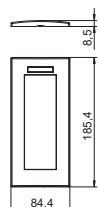

Type	Kleur	Verp. Gewicht		Bestelnr.
		Stuk	kg/100 st.	
AR45-BSF3 RW	zuiver wit	1	2,800	6119387
AR45-BSF3 SWGR	zwartgrijs	1	2,800	6119388
AR45-BSF3 AL	aluminium gelakt	1	2,800	6119389

PC Polycarbonaat

Frontborgend afdekraam voor Module 45 inbouwapparatuur, 3-voudig, met tekstveld voor verticale apparatuurinstallatie, voor borgen in inbouwdoos 71GD9-2 of in montagedrager 71MT3 45-2.

Apparatuurinbouwoplossingen voor standaard installatie-apparaten

Apparatuurinbouwdoos, 1-voudig

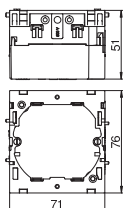

Type	Kleur	Verp. Gewicht		Bestelnr.
		Stuk	kg/100 st.	
71GD6	grijs	5	5,600	6288610

PA Polyamide

Frontborgende inbouwdoos voor schakelaarsystemen, met wegklapbare en indien nodig ook verwijderbare bodem voor tijdbesparende kabel aansluiting, met toevoeropeningen voor kabeldiameters tot 14 mm. Halogeenvrije uitvoering.

Afstand horizontale bevestigingsgaten 60 mm.

Apparatuurinbouwdoos, 2-voudig

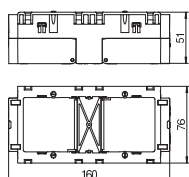

Type	Kleur	Verp. Gewicht		Bestelnr.
		Stuk	kg/100 st.	
71GD7	grijs	2	11,000	6288611

PA Polyamide

Frontborgende apparatuurinbouwdoos voor standaard schakelaarprogramma's voor inbouw van 2 enkelvoudige installatieapparaten of een meervoudige contactdoos. Met wegklapbare en indien nodig ook verwijderbare bodem voor tijdbesparende kabel aansluiting en met toevoeropeningen voor kabeldiameters tot 14 mm. Halogeenvrije uitvoering.

Inbouwdoos, 1-voudig, met grote inbouwopening

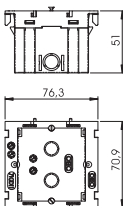

Type	Kleur	Verp. Gewicht		Bestelnr.
		Stuk	kg/100 st.	
71GD11	grijs	1	4,600	6288532

PA Polyamide

Inbouwdoos voor montage van standaard schakel- en steekapparaten in draagring en draagbeugel van alle fabrikanten. Door een extra grote inbouwopening is de doos ook bijzonder goed geschikt voor montage van ELKO-apparaten en grotere uitvoeringen van aansluitdozen voor de datatechniek. Bij toepassing voor datatechniek kan, indien nodig, de veiligheidsbehuizing komen te vervallen.

Trekontlasting

Type	Verp. Stuk	Gewicht kg/100 st.	Bestelnr.
7ZE	50	0,700	6288790

PA Polyamide

Trekontlasting met vergrendelingsclips, geschikt voor apparatuurbouwdozen 7GD... en 71GD...
Kabelklembereik tot 14 mm

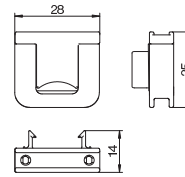

Montagedrager voor datatechniek

Type	Verp. Stuk	Gewicht kg/100 st.	Bestelnr.
71MTD	5	1,640	6288577

PA Polyamide

Montagedrager voor installatie van datatechniekapparaten in apparatuurbouwkokers uit de serie Rapid 80 en ISS energiezuilen met 76,5 mm systeemopening.

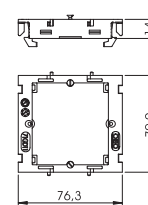

Inbouwdoos CEE, 16 A/32 A

Type	Kleur	Verp. Stuk	Gewicht kg/100 st.	Bestelnr.
71GDCEE	—	1	13,700	6288635

PA Polyamide

Apparatuurbouwdoos voor inbouw van een 5-polige CEE contactdoos 16 A of 32 A. met 4-puntsbevestigingsspoor 60 x 60 mm of 70 x 70 mm; met externe trekontlasting voor buizen tot Ø 18 mm; met excentervergrendeling voor schroefloze snelbevestiging.

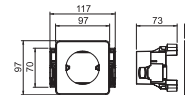

Apparatuurbouwdoos CEE compleet

Type	Kleur	Verp. Stuk	Gewicht kg/100 st.	Bestelnr.
CEE16E2 0	grijs	1	15,900	6288613

PA Polyamide

Apparatuurbouwdoos compleet voor inbouw van een CEE-contactdoos in wandgoten met deksel 80 mm bestaande uit:
frontborgende apparatuurbouwdoos zonder CEE

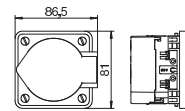

Apparatuurbouwdoos CEE compleet

Type	Kleur	Verp. Stuk	Gewicht kg/100 st.	Bestelnr.
FLPCEE	—	1	2,700	6288820

Tussenflens voor CEE-contactdozen 16 A
Wordt bij de montage van de inbouwdoos CEE als frame gebruikt.

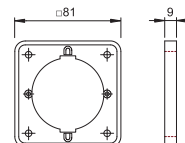



Module 45connect® - Steekbare installatieoplossin- gen voor apparatuurinbouwka- nalen en energiezoulen

Module 45connect voor apparatuurinbouwkokers en installatie-
zoulen biedt als doorgaande steekbare installatietechniek een ho-
ge mate aan flexibiliteit, veiligheid en efficiency.

Van de stroomverdeling tot de apparaataansluiting in het kanaal
biedt het systeem alle benodigde installatiecomponenten.



Module 45connect® - Steekbare installatieoplossingen voor apparatuurinbouwkanalen en energiezuilen

	Module 45connect®, contactdozen voor apparatuurinbouwko- kers Rapid 45	48
	Module 45connect®, contactdozen voor apparatuurinbouwko- kers Rapid 80	49
	Module 45connect®, contactdozen 33° voor energiezuilen ISS	50
	Module 45connect®, aansluit- en verbindingsadapter voor con- tactdozen	51
	Module 45connect®, afdekraam voor kanaalsystemen 80	52
	Installatietoebehoren voor steekverbindersystemen	54



Contactdoos 0°, Connect 45, met randaarde, 1-voudig

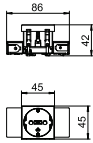

Type	STD-D0C RW1	STD-D0C ROR1	STD-D0C MZGN1	STD-D0C SRO1	STD-D0C SWGR1	STD-D0C AL1
Kleur	zuiver wit	oranje	groen	rood	zwartgrijs	aluminium gelakt
Verp. Stuk	1	1	1	1	1	1
Gewicht kg/100 st.	6,700	6,700	6,700	6,700	6,700	6,700
Bestelnr.	6120340	6120344	6120346	6120348	6120350	6120352

PC Polycarbonaat

Contactdoos met randaarde (niet geschikt voor gebruik in België), zij-aansluiting 1-voudig 0°, met verhoogde aanraakbeveiliging, met steekklemmen, 2-polig, 16 A, 250 V~, met verbindingklemmen conform IEC 60884-1, geschikt voor de inbouw in wandgoten Rapid 45.

Contactdoos 0°, Connect 45, met randaarde, 2-voudig

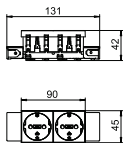

Type	STD-D0C RW2	STD-D0C ROR2	STD-D0C MZGN2	STD-D0C SRO2	STD-D0C SWGR2	STD-D0C AL2
Kleur	zuiver wit	oranje	groen	rood	zwartgrijs	aluminium gelakt
Verp. Stuk	1	1	1	1	1	1
Gewicht kg/100 st.	10,100	10,100	10,100	10,100	10,100	10,100
Bestelnr.	6120362	6120364	6120366	6120368	6120370	6120372

PC Polycarbonaat

Contactdoos met randaarde (niet geschikt voor gebruik in België), zij-aansluiting 2-voudig 0°, met verhoogde aanraakbeveiliging, met steekklemmen, 2-polig, 16 A, 250 V~, met verbindingklemmen conform IEC 60884-1, geschikt voor de inbouw in wandgoten Rapid 45.

Contactdoos 0°, Connect 45, met randaarde, 3-voudig

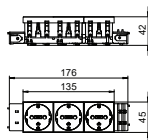

Type	STD-D0C RW3	STD-D0C ROR3	STD-D0C MZGN3	STD-D0C SRO3	STD-D0C SWGR3	STD-D0C AL3
Kleur	zuiver wit	oranje	groen	rood	zwartgrijs	aluminium gelakt
Verp. Stuk	1	1	1	1	1	1
Gewicht kg/100 st.	16,500	16,500	16,500	16,500	16,500	16,500
Bestelnr.	6120382	6120384	6120386	6120388	6120390	6120392

PC Polycarbonaat

Contactdoos met randaarde (niet geschikt voor gebruik in België), zij-aansluiting 3-voudig 0°, met verhoogde aanraakbeveiliging, met steekklemmen, 2-polig, 16 A, 250 V~, met verbindingklemmen conform IEC 60884-1, geschikt voor de inbouw in wandgoten Rapid 45.

Contactdoos 0°, Connect 80, met randaarde, 1-voudig

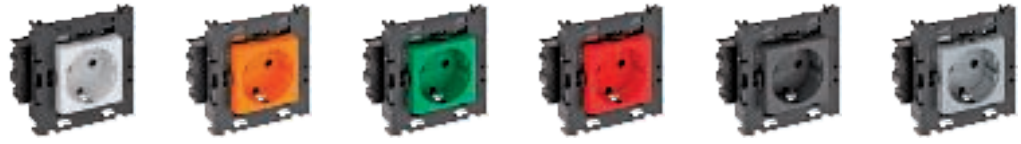
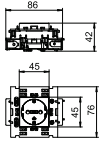

Type	STD-D0C8 RW1	STD-D0C8 ROR1	STD-D0C8 MZGN1	STD-D0C8 SRO1	STD-D0C8 SWGR1	STD-D0C8 AL1
Kleur	zuiver wit	oranje	groen	rood	zwartgrijs	aluminium gelakt
Verp. Stuk	1	1	1	1	1	1
Gewicht kg/100 st.	8,500	8,500	8,500	8,500	8,500	8,500
Bestelnr.	6120412	6120414	6120416	6120418	6120420	6120422

PC Polycarbonaat

Contactdoos met randaarde (niet geschikt voor gebruik in België), zij-aansluiting 1-voudig 0°, met verhoogde aanraakbeveiliging, met steekklemmen, 2-polig, 16 A, 250 V~, met verbindingsklemmen conform IEC 60884-1, geschikt voor de inbouw in wandgoten Rapid 80.

Contactdoos 0°, Connect 80, met randaarde, 2-voudig

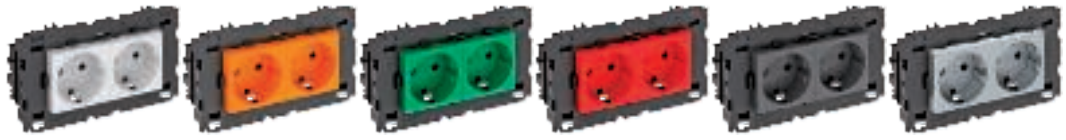
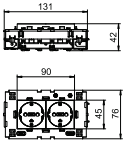

Type	STD-D0C8 RW2	STD-D0C8 ROR2	STD-D0C8 MZGN2	STD-D0C8 SRO2	STD-D0C8 SWGR2	STD-D0C8 AL2
Kleur	zuiver wit	oranje	groen	rood	zwartgrijs	aluminium gelakt
Verp. Stuk	1	1	1	1	1	1
Gewicht kg/100 st.	13,000	13,000	13,000	13,000	13,000	13,000
Bestelnr.	6120432	6120434	6120436	6120438	6120440	6120442

PC Polycarbonaat

Contactdoos met randaarde (niet geschikt voor gebruik in België), zij-aansluiting 2-voudig 0°, met verhoogde aanraakbeveiliging, met steekklemmen, 2-polig, 16 A, 250 V~, met verbindingsklemmen conform IEC 60884-1, geschikt voor de inbouw in wandgoten Rapid 80.

Contactdoos 0°, Connect 45, met randaarde, 3-voudig

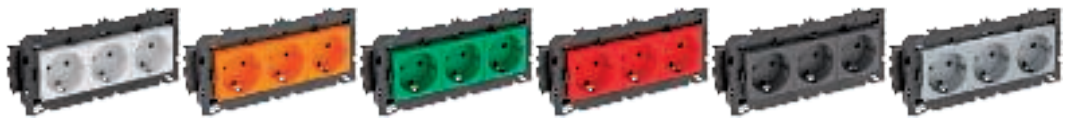
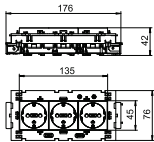

Type	STD-D0C8 RW3	STD-D0C8 ROR3	STD-D0C8 MZGN3	STD-D0C8 SRO3	STD-D0C8 SWGR3	STD-D0C8 AL3
Kleur	zuiver wit	oranje	groen	rood	zwartgrijs	aluminium gelakt
Verp. Stuk	1	1	1	1	1	1
Gewicht kg/100 st.	20,000	20,000	20,000	20,000	20,000	20,000
Bestelnr.	6120452	6120454	6120456	6120458	6120460	6120462

PC Polycarbonaat

Contactdoos met randaarde (niet geschikt voor gebruik in België), zij-aansluiting 3-voudig 0°, met verhoogde aanraakbeveiliging, met steekklemmen, 2-polig, 16 A, 250 V~, met verbindingsklemmen conform IEC 60884-1, geschikt voor de inbouw in wandgoten Rapid 80.

Contactdoos 33°, Connect 45, met randaarde, 2-voudig

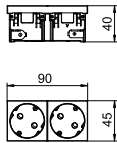

Type	STD-D3C RW2	STD-D3C ROR2	STD-D3C MZGN2	STD-D3C SRO2	STD-D3C SWGR2	STD-D3C AL2
Kleur	zuiver wit	oranje	groen	rood	zwartgrijs	aluminium gelakt
Verp. Stuk	1	1	1	1	1	1
Gewicht kg/100 st.	8,500	8,500	8,500	8,500	8,500	8,500
Bestelnr.	6120482	6120484	6120486	6120488	6120490	6120492

PC Polycarbonaat

Contactdoos met zijaansluiting 2-voudig 33°, met verhoogde aanrakingsbeveiliging, met steekklemmen, 2-polig, 16 A, 250 V~, met verbindingsklemmen conform IEC 60884-1.

Contactdoos 33°, Connect 45, met randaarde, 3-voudig

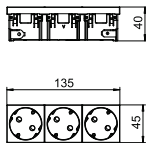

Type	STD-D3C RW3	STD-D3C ROR3	STD-D3C MZGN3	STD-D3C SRO3	STD-D3C SWGR3	STD-D3C AL3
Kleur	zuiver wit	oranje	groen	rood	zwartgrijs	aluminium gelakt
Verp. Stuk	1	1	1	1	1	1
Gewicht kg/100 st.	11,500	11,500	11,500	11,500	11,500	11,500
Bestelnr.	6120502	6120504	6120506	6120508	6120510	6120512

PC Polycarbonaat

Contactdoos met zijaansluiting 3-voudig 33°, met verhoogde aanrakingsbeveiliging, met steekklemmen, 2-polig, 16 A, 250 V~, met verbindingsklemmen conform IEC 60884-1.

Montagedrager, 2-voudig, voor Module 45®

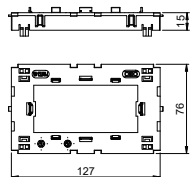

Type	Verp. Gewicht		Bestelnr.
	Stuk	kg/100 st.	
71MT2 45	5	3,050	6288576

PA Polyamide

Frontborgende montagedrager voor Module 45-datatechnieksystemen en Module 45connect contactdozen met Wielandaansluiting.

Montagedrager, 3-voudig, voor Module 45®

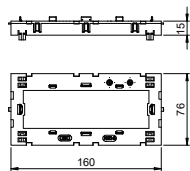

Type	Verp. Gewicht		Bestelnr.
	Stuk	kg/100 st.	
71MT3 45-2	5	3,200	6288574

PA Polyamide

Frontborgende montagedrager voor Module 45-datatechnieksystemen en Module 45connect contactdozen met Wielandaansluiting.

Montagedrager, 2-voudig, voor Module 45®

Type	Verp. Stuk	Gewicht kg/100 st.	Bestelnr.

PA Polyamide

Frontborgende montagedrager voor Module 45-datatechnieksystemen en Module 45connect contactdozen met Wielandaansluiting.

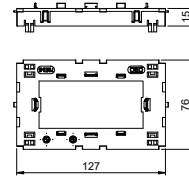

Montagedrager, 3-voudig, voor Module 45®

Type	Verp. Stuk	Gewicht kg/100 st.	Bestelnr.

PA Polyamide

Frontborgende montagedrager voor Module 45-datatechnieksystemen en Module 45connect contactdozen met Wielandaansluiting.

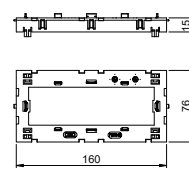

Module 45connect®, aansluit- en verbindingadapter

Aansluitadapter recht, stekker

Type	Kleur	Verp. Stuk	Gewicht kg/100 st.	Bestelnr.
STA-SKS S1 W	wit	10	1,200	6117193

PA Polyamide

Connectoradapter, recht, voor de zijdelingse aansluiting op een contactdoos STD-D0C / STD-D3C of STD-F0C / STD-F3C, voor verlengsnoer VL met Wieland-stekker GST 18i 3p.

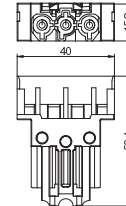

Aansluitadapter recht, connector

Type	Kleur	Verp. Stuk	Gewicht kg/100 st.	Bestelnr.
BTA-SKS S1 W	wit	10	1,200	6117191

PA Polyamide

Connectoradapter, recht, voor de zijdelingse aansluiting op een contactdoos STD-D0C / STD-D3C of STD-F0C / STD-F3C, voor verlengsnoer VL met Wieland-stekker GST 18i 3p.

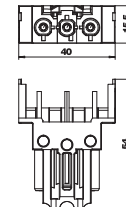

Module 45connect® verbinder

Type	Kleur	Verp. Stuk	Gewicht kg/100 st.	Bestelnr.

PA Polyamide

Verbindingsadapter voor het samenvoegen van contactdozen STD-D0C / STD-D3C of STD-F0C / STD-F3C.

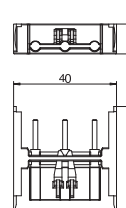

Verbindingsadapter, recht, GST18i

Type	Kleur	Verp. Stuk	Gewicht kg/100 st.	Bestelnr.

PA Polyamide

Verbindingsadapter GST18i voor het combineren van contactdozen STD-D0C / STD-D3C of STD-F0C / STD-F3C in combinatie met rechte aansluitadapters, steekbare verbinding met geïntegreerde trekontlasting. Geschikt voor apparaatverbindingen in wandgoten Rapid 45 en Rapid 80 en in energiezuilen ISS.

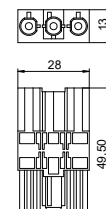

Afdekraam AR45, 1-voudig

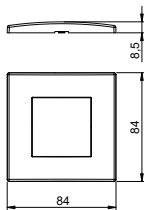

Type	Kleur	Verp. Gewicht		Bestelnr.
		Stuk	kg/100 st.	
AR45-F1 RW	zuiver wit	1	1,600	6119322
AR45-F1 SWGR	zwartgrijs	1	1,600	6119324
AR45-F1 AL	aluminium gelakt	1	1,600	6119326

PC Polycarbonaat

Frontborgend afdekraam voor Module 45 inbouwapparatuur, 1-voudig, zonder tekstveld voor horizontale en verticale apparatuurinstallatie, voor borgen in inbouwdoos 71GD8-2.

Afdekraam AR45, 1-voudig, met tekstveld voor horizontale apparatuurinbouw

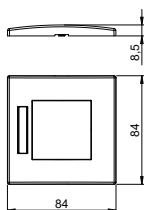

Type	Kleur	Verp. Gewicht		Bestelnr.
		Stuk	kg/100 st.	
AR45-BF1 RW	zuiver wit	1	1,500	6119332
AR45-BF1 SWGR	zwartgrijs	1	1,500	6119334
AR45-BF1 AL	aluminium gelakt	1	1,500	6119336

PC Polycarbonaat

Frontborgend afdekraam voor Module 45 inbouwapparatuur, 1-voudig, met tekstveld voor horizontale apparatuurinstallatie, voor borgen in inbouwdoos 71GD8-2.

Afdekraam AR45, 1-voudig, met tekstveld voor verticale apparatuurinbouw

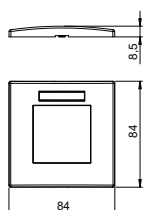

Type	Kleur	Verp. Gewicht		Bestelnr.
		Stuk	kg/100 st.	
AR45-BSF1 RW	zuiver wit	1	1,500	6119338
AR45-BSF1 SWGR	zwartgrijs	1	1,500	6119339
AR45-BSF1 AL	aluminium gelakt	1	1,500	6119340

PC Polycarbonaat

Frontborgend afdekraam voor Module 45 inbouwapparatuur, 1-voudig, met tekstveld voor verticale apparatuurinstallatie, voor borgen in inbouwdoos 71GD8-2.

Afdekraam AR45, 2-voudig

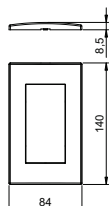

Type	Kleur	Verp. Gewicht		Bestelnr.
		Stuk	kg/100 st.	
AR45-F2 RW	zuiver wit	1	2,320	6119342
AR45-F2 SWGR	zwartgrijs	1	2,320	6119344
AR45-F2 AL	aluminium gelakt	1	2,320	6119346

PC Polycarbonaat

Frontborgend afdekraam voor Module 45 inbouwapparatuur, 2-voudig, zonder tekstveld voor horizontale en verticale apparatuurinstallatie, voor borgen in inbouwdoos 71GD13 of in montagedrager 71MT2 45.

Afdekraam AR45, 2-voudig, met tekstveld voor horizontale apparatuurinbouw

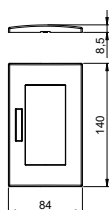

Type	Kleur	Verp. Gewicht		Bestelnr.
		Stuk	kg/100 st.	
AR45-BF2 RW	zuiver wit	1	2,260	6119352
AR45-BF2 SWGR	zwartgrijs	1	2,260	6119354
AR45-BF2 AL	aluminium gelakt	1	2,260	6119356

PC Polycarbonaat

Frontborgend afdekraam voor Module 45 inbouwapparatuur, 2-voudig, met tekstveld voor horizontale apparatuurinstallatie, voor borgen in inbouwdoos 71GD 13 of in montagedrager 71MT2 45.

Afdekraam AR45, 2-voudig, met tekstveld voor verticale apparatuurinbouw

Type	Kleur		Verp. Stuk	Gewicht kg/100 st.	Bestelnr.
AR45-BSF2 SWGR	zwartgrijs		1	2,260	6119364
AR45-BSF2 AL	aluminium gelakt		1	2,260	6119366

PC Polycarbonaat

Frontborgend afdekraam voor Module 45 inbouwapparatuur, 2-voudig, met tekstveld voor verticale apparatuurinstallatie, voor borgen in inbouwdoos 71GD13 of in montagedrager 71MT2 45.

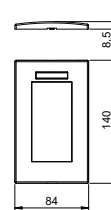

Afdekraam AR45, 3-voudig

Type	Kleur		Verp. Stuk	Gewicht kg/100 st.	Bestelnr.
AR45-F3 SWGR	zwartgrijs		1	2,800	6119374
AR45-F3 AL	aluminium gelakt		1	2,800	6119376

PC Polycarbonaat

Frontborgend afdekraam voor Module 45 inbouwapparatuur, 3-voudig, zonder tekstveld voor horizontale en verticale apparatuurinstallatie, voor borgen in inbouwdoos 71GD9-2 of in montagedrager 71MT3 45-2.

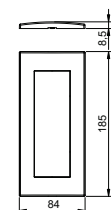

Afdekraam AR45, 3-voudig, met tekstveld voor horizontale apparatuurinbouw

Type	Kleur		Verp. Stuk	Gewicht kg/100 st.	Bestelnr.
AR45-BF3 SWGR	zwartgrijs		1	2,800	6119384
AR45-BF3 AL	aluminium gelakt		1	2,800	6119386

PC Polycarbonaat

Frontborgend afdekraam voor Module 45 inbouwapparatuur, 3-voudig, met tekstveld voor horizontale apparatuurinstallatie, voor borgen in inbouwdoos 71GD9-2 of in montagedrager 71MT3 45-2.

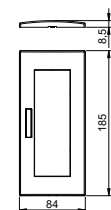

Afdekraam AR45, 3-voudig, met tekstveld voor verticale apparatuurinbouw

Type	Kleur		Verp. Stuk	Gewicht kg/100 st.	Bestelnr.
AR45-BSF3 SWGR	zwartgrijs		1	2,800	6119388
AR45-BSF3 AL	aluminium gelakt		1	2,800	6119389

PC Polycarbonaat

Frontborgend afdekraam voor Module 45 inbouwapparatuur, 3-voudig, met tekstveld voor verticale apparatuurinstallatie, voor borgen in inbouwdoos 71GD9-2 of in montagedrager 71MT3 45-2.

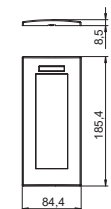

Verbindingskabels met GST18-insteekstelsysteem

Verbindings snoeren 3-aderig, PVC, doorsnede 2,5 mm², zwart

Type	Kabel-lengte mm	Door-snede mm ²	Aantal polen	Kleur	Verp. Stuk	Gewicht kg/100 st.	Bestelnr.
VL-3Q2.5 3 SW	3000	2,5 *	3	zwart	1	54,000	6108152
VL-3Q2.5 5 SW	5000	2,5 *	3	zwart	1	90,000	6108154
VL-3Q2.5 8 SW	8000	2,5 *	3	zwart	1	144,000	6108157
VL-3Q2.5 10 SW	10000	2,5 *	3	zwart	1	180,000	6108159

Verbindingskabel 3 x 2,5 mm² in uitvoering bus-stekker met GST18i-verbindingssysteem.



Verbindingskabels met GST18-insteekstelsysteem

Verbindingssnoeren 3-aderig, halogeenvrij, doorsnede 2,5 mm², zwart

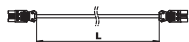

Type	Kabel- lengte mm	Door- snede mm ²	Aantal polen	Kleur	Verp. Stuk	Gewicht kg/100 st.	Bestelnr.
VL-3Q2.5 H1 SW	1000	2,5	3	zwart	1	16,000	6108450
VL-3Q2.5 H3 SW	3000	2,5	3	zwart	1	48,000	6108452
VL-3Q2.5 H5 SW	5000	2,5	3	zwart	1	80,000	6108454
VL-3Q2.5 H8 SW	8000	2,5	3	zwart	1	128,000	6108457
VL-3Q2.5 H10 SW	10000	2,5	3	zwart	1	160,000	6108459

Halogeenvrije verbindingskabel 3 x 2,5 mm² in de uitvoering connector-stekker met GST18i-steekstelsysteem.

Installatietoebereiden voor GST18-insteekstelsysteem

Stekker 3-polig, schroefverbinding

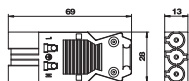

Type	Kleur	Verp. Stuk	Gewicht kg/100 st.	Bestelnr.
ST-S GST18i3p SW	zwart	1	2,030	6108054
ST-S GST18i3p W	wit	1	2,030	6108055

Stekker, 3-polig, type GST18i met schroefaansluiting, geringe inbouwhoogte (geen steekplaatsverlies in combinatie met verdeelblokken), voor doorsnede 0,75 - 2,5 mm², één- en meeraderige geleiders zonder adereindhuls aansluitbaar, voor aderdiameters van 6,5 - 10,5 mm (H05VV, NYM), niet gemonteerd met trekcontasting, ter plaatse te vervaardigen, 250 V, 16 A
Lengte te verwijderen mantel: 31 mm
Lengte te verwijderen isolatie: 7 mm

Connector 3-polig (FEMALE), schroefverbinding

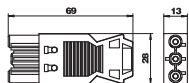

Type	Kleur	Verp. Stuk	Gewicht kg/100 st.	Bestelnr.
BT-S GST18i3p SW	zwart	1	2,150	6108056
BT-S GST18i3p W	wit	1	2,150	6108057

Connector, 3-polig, type GST18i met schroefaansluiting, geringe inbouwhoogte (geen steekplaatsverlies in combinatie met verdeelblokken), voor doorsnede 0,75 - 2,5 mm², één- en meeraderige geleiders zonder adereindhuls aansluitbaar, voor aderdiameters van 6,5 - 10,5 mm (H05VV, NYM), niet gemonteerd met trekcontasting, ter plaatse te vervaardigen, 250 V, 16 A
Lengte te verwijderen mantel: 31 mm
Lengte te verwijderen isolatie: 7 mm

Verdeelblok 3-polig

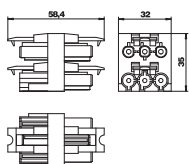

Type	Kleur	Verp. Stuk	Gewicht kg/100 st.	Bestelnr.
VB-3 GST18i3p	zwart	1	3,590	6108080

Verdeelblok met vergrendeling, type GST18i, 1 ingang met stekker 3-polig en 3 uitgangen met connector 3-polig.

Verdeelblok 3-polig

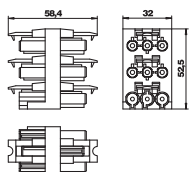

Type	Kleur	Verp. Stuk	Gewicht kg/100 st.	Bestelnr.
VB-5 GST18i3p	zwart	1	5,590	6108082

Verdeelblok met vergrendeling, type GST18i, 1 ingang met stekker 3-polig en 5 uitgangen met connector 3-polig.

Verdeelblok T-vorm 3-polig

Type	Kleur	Verp. Stuk	Gewicht kg/100 st.	Bestelnr.
VB-T GST18i3p	zwart	1	2,540	6108084

T-verdelers met vergrendeling, type GST18i, 1 ingang met stekker 3-polig en 2 uitgangen met connector 3-polig.

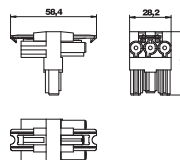

Stekker 5-polig, schroefverbinding

Type	Kleur	Verp. Stuk	Gewicht kg/100 st.	Bestelnr.
ST-S GST18i5p SW	zwart	1	4,330	6108070

Stekker, 5-polig, type GST18i met schroefaansluiting voor aders 1,5 - 2,5 mm², één- en meeraderig, met trekcontasting, 1 aansluiting per pool, niet gemonteerd, voor kabels H05VV (Ø 9,5 - 13,5) en NYM (Ø 10,5 - 13,5 mm), vergrendelbaar, conform trekcontasting volgens VDE 0628 moet een vergrendeling worden uitgevoerd, 250 V, 16 A
Lengte te verwijderen mantel: 8 mm
Lengte te verwijderen isolatie: 46 mm

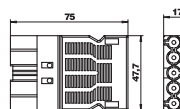

Connector 5-polig (FEMALE), schroefverbinding

Type	Kleur	Verp. Stuk	Gewicht kg/100 st.	Bestelnr.
BT-S GST18i5p SW	zwart	1	4,550	6108072

Connector, 5-polig, type GST18i met schroefaansluiting voor aders 1,5 - 2,5 mm², één- en meeraderig, met trekcontasting, 1 aansluiting per pool, niet gemonteerd, voor kabels H05VV (Ø 9,5 - 13,5) en NYM (Ø 10,5 - 13,5 mm), vergrendelbaar, conform trekcontasting volgens VDE 0628 moet een vergrendeling worden uitgevoerd, 250 V, 16 A
Lengte te verwijderen mantel: 8 mm
Lengte te verwijderen isolatie: 46 mm

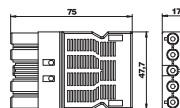

Verdeelblok 3-polig

Type	Kleur	Verp. Stuk	Gewicht kg/100 st.	Bestelnr.
VB-2 GST18i3p	zwart	1	3,300	6108086

PA Polyamide

Verdeelblok met vergrendeling, type GST18i, 1 ingang met stekker 3-polig en 2 uitgangen met aansluiting 3-polig.

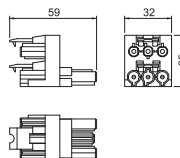

Stekker 3-polig, schroefverbinding

Type	Kleur	Verp. Stuk	Gewicht kg/100 st.	Bestelnr.
ST-S4 GST18i3 SW	zwart	1	1,600	6108060
ST-S4 GST18i3 W	wit	1	1,600	6108062

PA Polyamide

Stekker 3-polig, type GST18i met schroefaansluiting voor leidingen 1,5 - 4,0 mm², en voor diameters van 10,5 - 14,5 mm (H05VV, NYM), niet gemonteerd met trekcontasting, ter plaatse te monteren, 250 V, 16 A

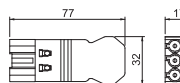

Connector 3-polig (FEMALE), schroefverbinding

Type	Kleur	Verp. Stuk	Gewicht kg/100 st.	Bestelnr.
BT-S4 GST18i3 SW	zwart	1	1,600	6108064
BT-S4 GST18i3 W	wit	1	1,600	6108066

PA Polyamide

Connector, 3-polig, type GST18i met schroefaansluiting voor leidingen 1,5 - 4,0 mm², en voor diameters van 10,5 - 14,5 mm (H05VV, NYM), niet gemonteerd met trekcontasting, ter plaatse te monteren, 250 V, 16 A

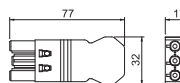

Vergrendeling

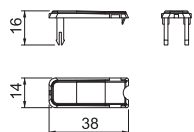

Type	Kleur	Verp. Gewicht		Bestelnr.
		Stuk	kg/100 st.	
VR-GST18	zwart	10	0,100	6108074
PA Polyamide				

Vergrendelingsclip voor GST18 steekverbindingen, voor vergrendelen van verbindingkabels.





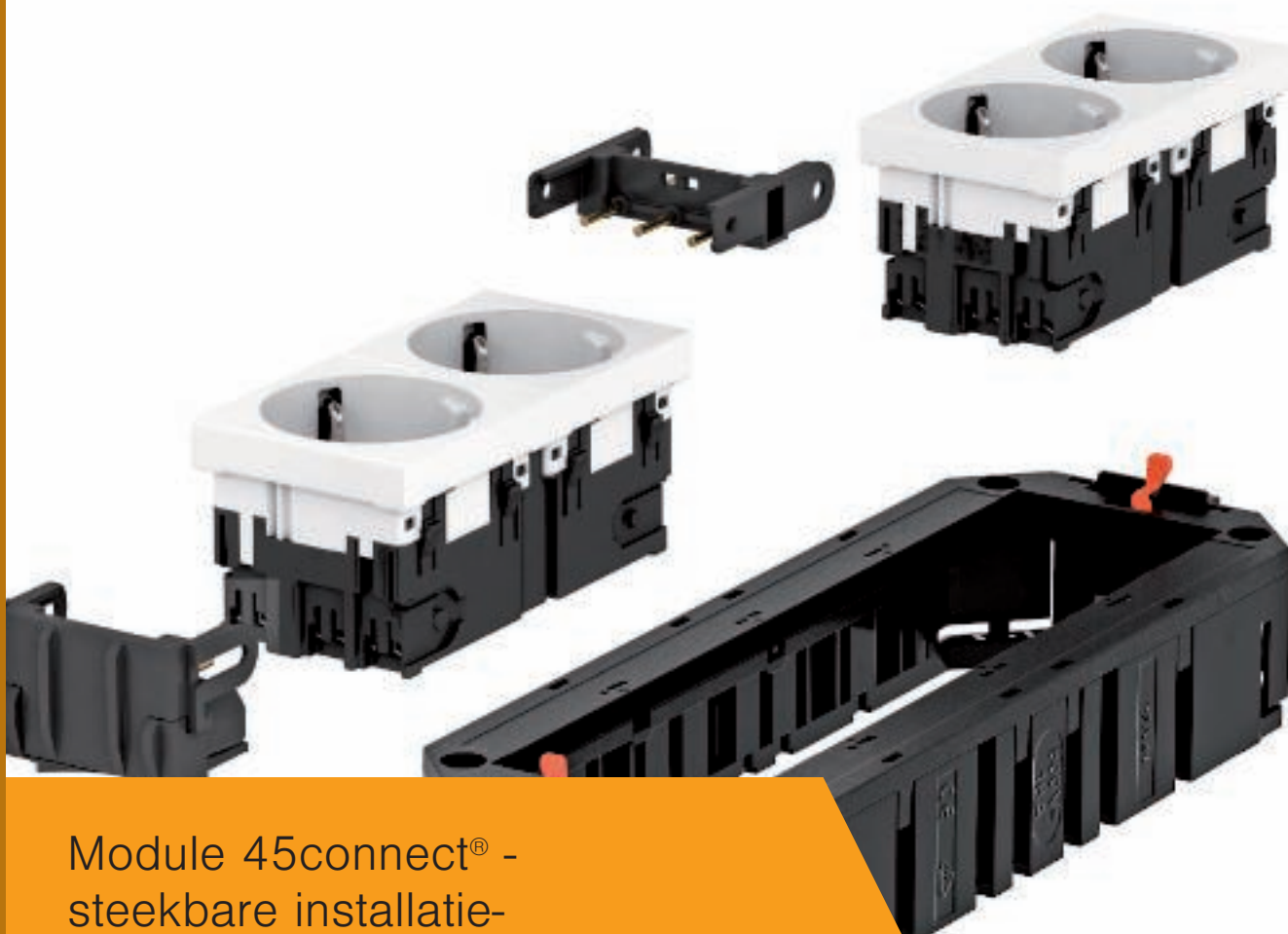



Module 45connect® - steekbare installatie- oplossingen voor dubbele en holle vloeren

De Module 45connect voor ondervloerssystemen is doorgaande, steekbare installatietechniek. Deze is ontworpen voor de installatie in de systeemvloer. Module 45connect biedt een hoge mate aan flexibiliteit, veiligheid en efficiency.

Het systeem biedt alle benodigde installatiecomponenten: van de stroomverdeling tot en met de apparaataansluiting in de vloertank.



Module 45connect® - steekbare installatie-oplossingen voor dubbele en holle vloeren

	Module 45connect®, aansluitgerede universele drager UTC	60
	Module 45connect®, contactdozen en universele drager UT	62
	Installatietoebehoren voor GST18-insteekstelsel	64



Aansluitgerede universele drager

UTC3 met 2 contactdozen met randaarde

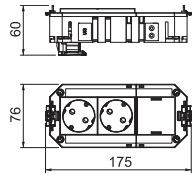

Type	Stroom-circuit	Steek-systeem	Uitvoering	Verp. Stuk	Gewicht kg/100 st.	Bestelnr.
UTC3 G W2	1	GST18	2-voudig wit	1	16,370	7404662

De aansluitgerede universele drager UTC3 beschikt over twee voorgeïnstalleerde 33° veiligheidscontactdozen en een blindafdekking voor inbouw achteraf van een installatie-apparaat uit de serie Module 45 of Module 45connect

UTC3 met 3 contactdozen met randaarde

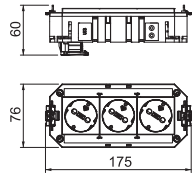

Type	Stroom-circuit	Steek-systeem	Uitvoering	Verp. Stuk	Gewicht kg/100 st.	Bestelnr.
UTC3 G W3	1	GST18	3-voudig wit	1	19,780	7404664

De aansluitgerede universele drager UTC 3 beschikt over drie voorgeïnstalleerde 33° veiligheidscontactdozen met 16 A.

UTC3 met 2+1 contactdozen met randaarde

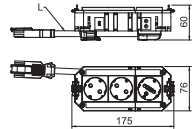

Type	Stroom-circuit	Steek-systeem	Uitvoering	Verp. Stuk	Gewicht kg/100 st.	Bestelnr.
UTC3 G W2OR1	2	GST18	2-voudig wit/ 1-voudig oranje	1	26,630	7404660

Aansluitgerede universele drager UTC3 met halogeenvrije aansluitkabel. Deze beschikt over twee voorgeïnstalleerde 33° veiligheidscontactdozen in wit en een voorgeïnstalleerde 33° veiligheidscontactdoos in oranje met 16 A.

Aansluitgerede universele drager

UTC4 met 2 contactdozen met randaarde

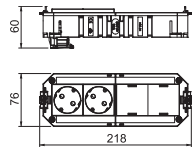

Type	Stroom-circuit	Steek-systeem	Uitvoering	Verp. Stuk	Gewicht kg/100 st.	Bestelnr.
UTC4 G W2	1	GST18	2-voudig wit	1	18,500	7404674
UTC4 G OR2	1	GST18	2-voudig oranje	1	18,460	7404670

De aansluitgerede universele drager UTC4 beschikt over twee voorgeïnstalleerde 33° veiligheidscontactdozen met 16 A en twee blindafdekkingen voor inbouw achteraf van twee installatie-apparaten uit de serie Module 45 of Module 45connect

UTC4 met 3 contactdozen met randaarde

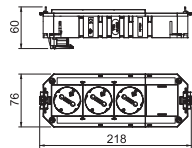

Type	Stroom-circuit	Steek-systeem	Uitvoering	Verp. Stuk	Gewicht kg/100 st.	Bestelnr.
UTC4 G W3	1	GST18	3-voudig wit	1	21,960	7404680

De aansluitgerede universele drager UTC4 beschikt over drie voorgeïnstalleerde 33° veiligheidscontactdozen met 16 A en een blindafdekking voor inbouw achteraf van een installatie-apparaat uit de serie Module 45 of Module 45connect



UTC4 met 4 contactdozen met randaarde



Type	Stroom- circuit	Steek- systeem	Uitvoering	Verp. Stuk	Gewicht kg/100 st.	Bestelnr.
UTC4 G W4	1	GST18	4-voudig wit	1	26,830	7404682
UTC4 G OR4	1	GST18	4-voudig oranje	1	26,730	7404672

De aansluitgerede universele drager UTC4 beschikt over vier voorgeïnstalleerde 33° veiligheidscontactdozen met 16 A.

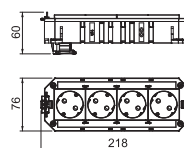

UTC4 met 2+2 contactdozen met randaarde



Type	Stroom- circuit	Steek- systeem	Uitvoering	Verp. Stuk	Gewicht kg/100 st.	Bestelnr.
UTC4 G W2OR2	2	GST18	2-voudig wit/ 2-voudig oranje	1	27,290	7404676

De aansluitgerede universele drager UTC4 beschikt over twee voorgeïnstalleerde 33° veiligheidscontactdozen in wit en twee 33° veiligheidscontactdozen in oranje met 16 A.

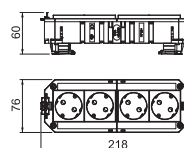

UTC4 met 2+2 contactdozen met randaarde, 2 contactdozen met overspanningsbeveiliging



Type	Stroom- circuit	Steek- systeem	Uitvoering	Verp. Stuk	Gewicht kg/100 st.	Bestelnr.
UTC4 G W2OR2 Ü	2	GST18	2-voudig wit/ 2-voudig oranje	1	31,300	7404678

De aansluitgerede universele drager UTC4 beschikt over twee voorgeïnstalleerde 33° veiligheidscontactdozen in wit en twee 33° veiligheidscontactdozen in oranje met 16 A. De veiligheidscontactdozen in oranje zijn met een overspanningsbeveiligingsmodule type 3 conform NEN-EN-IEC 61643-11 beveiligd.

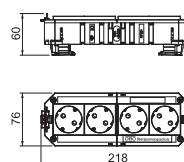

UTC4 met 3+1 contactdozen met randaarde



Type	Stroom- circuit	Steek- systeem	Uitvoering	Verp. Stuk	Gewicht kg/100 st.	Bestelnr.
UTC4 G W3OR1	2	GST18	3-voudig wit/ 1-voudig oranje	1	29,510	7404684

Aansluitgerede universele drager UTC4 met halogeenvrije aansluitkabel. Deze beschikt over drie voorgeïnstalleerde 33° veiligheidscontactdozen in wit en een voorgeïnstalleerde 33° veiligheidscontactdoos in oranje met 16 A.

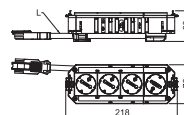

UTC4 met 3+1 contactdozen met randaarde, 1 contactdoos met overspanningsbeveiliging



Type	Stroom- circuit	Steek- systeem	Uitvoering	Verp. Stuk	Gewicht kg/100 st.	Bestelnr.
UTC4 G W3OR1 Ü	2	GST18	3-voudig wit/ 1-voudig oranje	1	33,530	7404686

Aansluitgerede universele drager UTC4 met halogeenvrije aansluitkabel. Deze beschikt over drie voorgeïnstalleerde 33° veiligheidscontactdozen in wit en een 33° veiligheidscontactdoos in oranje met 16 A. De veiligheidscontactdoos in oranje is met een overspanningsbeveiligingsmodule type 3 conform NEN-EN-IEC 61643-11 beveiligd.

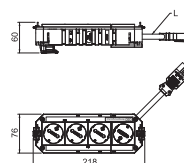

UTC4 met 2+1 contactdozen met randaarde

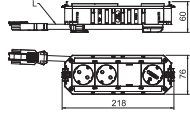

Type	Stroom-circuit	Steek-systeem	Uitvoering	Verp. Stuk	Gewicht kg/100 st.	Bestelnr.
UTC4 G OR2GN1	2	GST18	2-voudig oranje/ 1-voudig groen	1	32,200	7404688

Aansluitgerede universele drager UTC4 met halogeenvrije aansluitkabel. Deze beschikt over twee voorgeïnstalleerde 33° veiligheidscontactdozen in oranje en een voorgeïnstalleerde 33° veiligheidscontactdoos in groen met 16 A. Een blindafdekking maakt inbouw achteraf mogelijk van een installatie-apparaat uit de serie Module 45 of Module 45connect

Modul 45connect®, contactdozen met randaarde en universele drager UT

Universele drager UT3, systeemplengte 165 mm

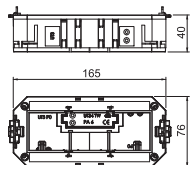

Type	Lengte mm	Installatie-techniek	Breedte mm	Zijhoogte mm	Verp. Stuk	Gewicht kg/100 st.	Bestelnr.
UT3 45 3	165	Rastermaat M45	76	40	1	10,600	7408723

PA Polyamide

Universele drager met twee trekontlastingen, montagebruggen, scheidingschot en afdekplaat UT3 P3 voor inbouw van 3 Module 45 apparaten in inbouweenheden met nominale grootte 2, R4, 4 en R7.

Universele drager UT4, systeemplengte 208 mm

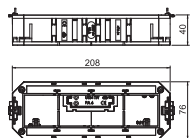

Type	Lengte mm	Breedte mm	Zijhoogte mm	Verp. Stuk	Gewicht kg/100 st.	Bestelnr.
UT4 45 4	208	76	40	1	13,500	7408727

PA Polyamide

Universele drager met twee trekontlastingen, montagebruggen, scheidingschot en afdekplaat UT4 P4 voor inbouw van 4 Module 45 apparaten in inbouweenheden met nominale grootte R7, R9 en 9.

Contactdoos 33°, Connect 45, met randaarde, 1-voudig

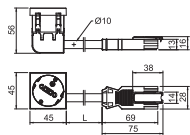

Type	Kleur	Verp. Stuk	Gewicht kg/100 st.	Bestelnr.
STD-D3C GS RW1	zuiver wit	1	10,500	6120810

PC Polycarbonaat

Aansluitgerede contactdoos met randaarde 1-voudig 33°, met verhoogde aanrakingsbeveiliging, incl. 0,25 m aansluitkabel met GST18 stekker en vergrendelingsclip, 16 A, 250 V~.

Contactdoos 33°, Connect 45, met randaarde, 1-voudig

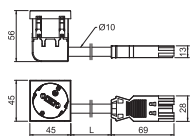

Type	Kleur	Verp. Stuk	Gewicht kg/100 st.	Bestelnr.
STD-D3C GW ROR1	oranje	1	10,500	6120832
STD-D3C GW MZGN1	groen	1	10,500	6120834
STD-D3C GW SRO1	rood	1	10,500	6120836

PC Polycarbonaat

Aansluitgerede contactdoos met randaarde 1-voudig 33°, met verhoogde aanrakingsbeveiliging, incl. 0,25 m aansluitkabel met GST18 stekker en vergrendelingsclip, 16 A, 250 V~.



Contactdoos 33°, Connect 45, met randaarde, 2-voudig

Type	Kleur	Verp. Stuk	Gewicht kg/100 st.	Bestelnr.
STD-D3C RW2	zuiver wit	1	8,500	6120482
STD-D3C ROR2	oranje	1	8,500	6120484
STD-D3C MZGN2	groen	1	8,500	6120486
STD-D3C SRO2	rood	1	8,500	6120488

PC Polycarbonaat

Contactdoos met zij aansluiting 2-voudig 33°, met verhoogde aanrakingsbeveiliging, met steek-klemmen, 2-polig, 16 A, 250 V~, met verbindingklemmen conform IEC 60884-1.

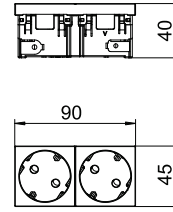

Contactdoos 33°, Connect 45, met randaarde, 3-voudig

Type	Kleur	Verp. Stuk	Gewicht kg/100 st.	Bestelnr.
STD-D3C RW3	zuiver wit	1	11,500	6120502
STD-D3C ROR3	oranje	1	11,500	6120504
STD-D3C MZGN3	groen	1	11,500	6120506
STD-D3C SRO3	rood	1	11,500	6120508

PC Polycarbonaat

Contactdoos met zij aansluiting 3-voudig 33°, met verhoogde aanrakingsbeveiliging, met steek-klemmen, 2-polig, 16 A, 250 V~, met verbindingklemmen conform IEC 60884-1.

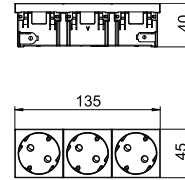

Module 45connect®, contactdozen met aardpen en universele drager UT

Universele drager UT3, systeemplengte 165 mm

Type	Lengte mm	Installatie-techniek	Breedte mm	Zijhoogte mm	Verp. Stuk	Gewicht kg/100 st.	Bestelnr.
UT3 45 3	165	Rastermaat M45	76	40	1	10,600	7408723

PA Polyamide

Universele drager met twee trekontlastingen, montagebruggen, scheidingschot en afdeklplaat UT3 P3 voor inbouw van 3 Module 45 apparaten in inbouweenheden met nominale grootte 2, R4, 4 en R7.

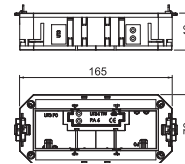

Universele drager UT4, systeemplengte 208 mm

Type	Lengte mm	Breedte mm	Zijhoogte mm	Verp. Stuk	Gewicht kg/100 st.	Bestelnr.
UT4 45 4	208	76	40	1	13,500	7408727

PA Polyamide

Universele drager met twee trekontlastingen, montagebruggen, scheidingschot en afdeklplaat UT4 P4 voor inbouw van 4 Module 45 apparaten in inbouweenheden met nominale grootte R7, R9 en 9.

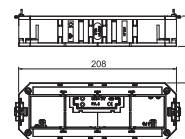

Module 45connect®, aansluitadapter en installatietoeberehen

Module 45connect® stekkeradapter

Type	Kleur	Verp. Stuk	Gewicht kg/100 st.	Bestelnr.
STA-SKS SU1 SW	zwart	10	1,190	6117196
STA-SKS SU1 W	wit	10	1,190	6117197

PA Polyamide

Connectoradapter, U-vormig, voor de zijdelingse aansluiting op een contactdoos STD-D0C / STD-D3C of STD-F0C / STD-F3C, voor verlengsnoer VL met Wieland-stekker GST 18i 3p.

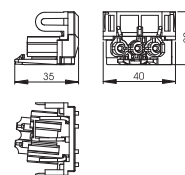

Module 45connect®, aansluitadapter en installatietoeberehen

Module 45connect® verbinder

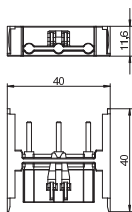

Type	Kleur	Verp. Gewicht		Bestelnr.
		Stuk	kg/100 st.	
VB-SKS S	zwart	10	0,590	6117198

PA Polyamide

Verbindingsadapter voor het samenvoegen van contactdozen STD-D0C / STD-D3C of STD-F0C / STD-F3C.

Opmerking: contactdooscombinaties met maximaal 2 verbindingadapters zijn toegestaan.

Verbindingskabels met GST18-insteekstelsysteem

Verbindingssnoeren 3-aderig, halogeenrij, doorsnede 2,5 mm², zwart



Type	Kabel-lengte mm	Door-snede mm ²	Aantal polen	Kleur	Verp. Gewicht		Bestelnr.
					Stuk	kg/100 st.	
VL-3Q2.5 H1 SW	1000	2,5	3	zwart	1	16,000	6108450
VL-3Q2.5 H3 SW	3000	2,5	3	zwart	1	48,000	6108452
VL-3Q2.5 H5 SW	5000	2,5	3	zwart	1	80,000	6108454
VL-3Q2.5 H8 SW	8000	2,5	3	zwart	1	128,000	6108457
VL-3Q2.5 H10 SW	10000	2,5	3	zwart	1	160,000	6108459

Halogeenrijve verbindingkabel 3 x 2,5 mm² in de uitvoering connector-stekker met GST18i-steekstelsysteem.

Verbindingssnoeren 3-aderig, PVC, doorsnede 2,5 mm², zwart

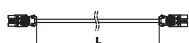

Type	Kabel-lengte mm	Door-snede mm ²	Aantal polen	Kleur	Verp. Gewicht		Bestelnr.
					Stuk	kg/100 st.	
VL-3Q2.5 1 SW	1000	2,5 *	3	zwart	1	18,000	6108150
VL-3Q2.5 3 SW	3000	2,5 *	3	zwart	1	54,000	6108152
VL-3Q2.5 5 SW	5000	2,5 *	3	zwart	1	90,000	6108154
VL-3Q2.5 8 SW	8000	2,5 *	3	zwart	1	144,000	6108157
VL-3Q2.5 10 SW	10000	2,5 *	3	zwart	1	180,000	6108159

Verbindingkabel 3 x 2,5 mm² in uitvoering bus-stekker met GST18i-verbindingssysteem.

Installatietoeberehen voor GST18-insteekstelsysteem

Vergrendeling

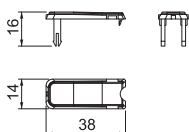

Type	Kleur	Verp. Gewicht		Bestelnr.
		Stuk	kg/100 st.	
VR-GST18	zwart	10	0,100	6108074

PA Polyamide

Vergrendelingsclip voor GST18 steekverbindingen, voor vergrendelen van verbindingkabels.

Stekker 3-polig, schroefverbinding

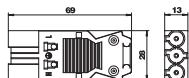

Type	Kleur	Verp. Gewicht		Bestelnr.
		Stuk	kg/100 st.	
ST-S GST18i3p SW	zwart	1	2,030	6108054
ST-S GST18i3p W	wit	1	2,030	6108055

Stekker, 3-polig, type GST18i met schroefaansluiting, geringe inbouwhoogte (geen steekplaatsverlies in combinatie met verdeelblokken), voor doorsnede 0,75 - 2,5 mm², één- en meeraderige geleiders zonder adereindhuls aansluitbaar, voor aderdiameters van 6,5 - 10,5 mm (H05VV, NYM), niet gemonteerd met trekcontasting, ter plaatse te vervaardigen, 250 V, 16 A
 Lengte te verwijderen mantel: 31 mm
 Lengte te verwijderen isolatie: 7 mm

Connector 3-polig (FEMALE), schroefverbinding

Type	Kleur	Verp. Gewicht		Bestelnr.
		Stuk	kg/100 st.	
BT-S GST18i3p SW	zwart	1	2,150	6108056
BT-S GST18i3p W	wit	1	2,150	6108057

Connector, 3-polig, type GST18i met schroefaansluiting, geringe inbouwhoogte (geen steek-plaatsverlies in combinatie met verdeelblokken), voor doorsnede 0,75 - 2,5 mm², één- en meera-derige geleiders zonder adereindhuls aansluitbaar, voor aderdiameters van 6,5 - 10,5 mm (H05VV, NYM), niet gemonteerd met trekcontlasting, ter plaatse te vervaardigen, 250 V, 16 A
Lengte te verwijderen mantel: 31 mm
Lengte te verwijderen isolatie: 7 mm

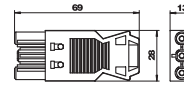

Stekker 5-polig, schroefverbinding

Type	Kleur	Verp. Gewicht		Bestelnr.
		Stuk	kg/100 st.	
ST-S GST18i5p SW	zwart	1	4,330	6108070

Stekker, 5-polig, type GST18i met schroefaansluiting voor aders 1,5 - 2,5 mm², één- en meera-derig, met trekcontlasting, 1 aansluiting per pool, niet gemonteerd, voor kabels H05VV (Ø 9,5 - 13,5) en NYM (Ø 10,5 - 13,5 mm), vergrendelbaar, conform trekcontlasting volgens VDE 0628 moet een vergrendeling worden uitgevoerd, 250 V, 16 A
Lengte te verwijderen mantel: 8 mm
Lengte te verwijderen isolatie: 46 mm

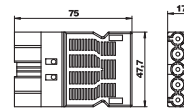

Connector 5-polig (FEMALE), schroefverbinding

Type	Kleur	Verp. Gewicht		Bestelnr.
		Stuk	kg/100 st.	
BT-S GST18i5p SW	zwart	1	4,550	6108072

Connector, 5-polig, type GST18i met schroefaansluiting voor aders 1,5 - 2,5 mm², één- en meera-derig, met trekcontlasting, 1 aansluiting per pool, niet gemonteerd, voor kabels H05VV (Ø 9,5 - 13,5) en NYM (Ø 10,5 - 13,5 mm), vergrendelbaar, conform trekcontlasting volgens VDE 0628 moet een vergrendeling worden uitgevoerd, 250 V, 16 A
Lengte te verwijderen mantel: 8 mm
Lengte te verwijderen isolatie: 46 mm

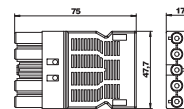

Verdeelblok T-vorm 3-polig

Type	Kleur	Verp. Gewicht		Bestelnr.
		Stuk	kg/100 st.	
VB-T GST18i3p	zwart	1	2,540	6108084

T-verdeler met vergrendeling, type GST18i, 1 ingang met stekker 3-polig en 2 uitgangen met connector 3-polig.

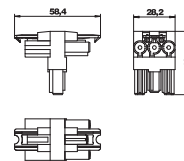

Verdeelblok 3-polig

Type	Kleur	Verp. Gewicht		Bestelnr.
		Stuk	kg/100 st.	
VB-3 GST18i3p	zwart	1	3,590	6108080
VB-5 GST18i3p	zwart	1	5,590	6108082

Verdeelblok met vergrendeling, type GST18i, 1 ingang met stekker 3-polig en 3 uitgangen met connector 3-polig.

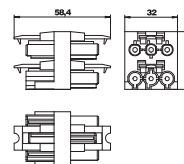

Verdeelblok 3-polig

Type	Kleur	Verp. Gewicht		Bestelnr.
		Stuk	kg/100 st.	
VB-2 GST18i3p	zwart	1	3,300	6108086

PA Polyamide

Verdeelblok met vergrendeling, type GST18i, 1 ingang met stekker 3-polig en 2 uitgangen met aansluiting 3-polig.

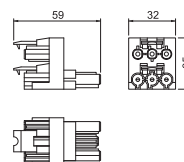

Stekker 3-polig, schroefverbinding

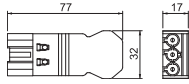

Type	Kleur	Verp. Gewicht		Bestelnr.
		Stuk	kg/100 st.	
ST-S4 GST18i3 SW	zwart	1	1,600	6108060
ST-S4 GST18i3 W	wit	1	1,600	6108062

PA Polyamide

Stekker 3-polig, type GST18i met schroefaansluiting voor leidingen 1,5 - 4,0 mm², en voor diameters van 10,5 - 14,5 mm (H05VV, NYM), niet gemonteerd met trektoelasting, ter plaatse te monteren, 250 V, 16 A

Connector 3-polig (FEMALE), schroefverbinding

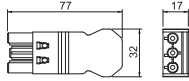

Type	Kleur	Verp. Gewicht		Bestelnr.
		Stuk	kg/100 st.	
BT-S4 GST18i3 SW	zwart	1	1,600	6108064
BT-S4 GST18i3 W	wit	1	1,600	6108066

PA Polyamide

Connector, 3-polig, type GST18i met schroefaansluiting voor leidingen 1,5 - 4,0 mm², en voor diameters van 10,5 - 14,5 mm (H05VV, NYM), niet gemonteerd met trektoelasting, ter plaatse te monteren, 250 V, 16 A







Werkplek oplossingen - Deskboxen en flexkanaal

Deskboxen van OBO bieden directe toegang tot stroom-, data- en multimedia-aansluitingen voor elke werkplek, in kantoor-, vergader- en conferentieruimten. Voor de individuele eisen staan 3 verschillende Deskbox-oplossingen in hoogwaardige materialen en elegante designs ter beschikking:

- Vrij opstelbare Deskbox DB
- Verzinkbare Deskbox DBV
- Klapbare Deskbox DBK



Werkplek oplossingen - Deskboxen en flexkanaal

	DB - aansluitgerede Deskbox, vrij opstelbaar	70
	DBV - Deskbox aansluitklaar, inzinkbaar	71
	DBK - aansluitklare deskbox, inklapbaar	72



Deskbox DB, zonder bevestigingsmateriaal, 3 contactdozen

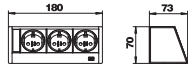

Type	Uitvoering	Verp. Stuk	Gewicht kg/100 st.	Bestelnr.
DB-0B3 D3S	Behuizing zilver geanodiseerd	1	66,000	6116939
Alu Aluminium				

Deskbox met aansluitkabel, kabeluitlaat onderaan het profiel, zonder bevestigingsmateriaal, combineerbaar met de bevestigingsoplossingen te vinden onder 'toebehoren'.

Uitrusting: - drie zwarte contactdozen met randaarde 0° (niet geschikt voor gebruik in België, bestelnummer met penaarde op aanvraag), incl 3,0 m netwerkkabel met haakse stecker CEE 7/7.

Deskbox DB, zonder bevestigingshaken, 3 contactdozen, 2x RJ45 cat. 6

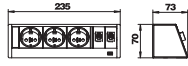

Type	Uitvoering	Verp. Stuk	Gewicht kg/100 st.	Bestelnr.
DB-0B3 D3S2K	Behuizing zilver geanodiseerd	1	85,700	6116945
Alu Aluminium				

Deskbox met aansluitkabel, kabeluitlaat onderaan het profiel, zonder bevestigingsmateriaal, combineerbaar met de bevestigingsoplossingen te vinden onder 'toebehoren'.

Uitrusting: - drie zwarte contactdozen met randaarde 0° (niet geschikt voor gebruik in België, bestelnummer met penaarde op aanvraag), incl 3,0 m netwerkkabel met haakse stecker CEE 7/7.
- twee datatechniek-koppelingen RJ45 op RJ45, 1:1 geschakeld, cat. 6 afgeschermd.

Bevestigingshaak voor Deskbox DB

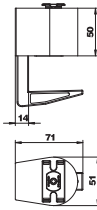

Type	Kleur	Uitvoering	Verp. Stuk	Gewicht kg/100 st.	Bestelnr.
DBZ-BZ40	zwart	Spanbereik 8 tot 40 mm	1	18,000	6116976
DBZ-BZ75	zwart	Spanbereik 40 tot 75 mm	1	20,000	6116979

Bevestigingshaak voor de montage van een Deskbox type DB aan het bureaublad.

Opmerking: Vanaf een behuizingsbreedte van 200 mm zijn twee bevestigingshaken nodig voor de montage van de Deskbox.

Bevestigingsvoet, roestvast staal, voor Deskbox DB

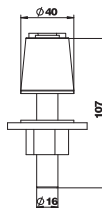

Type	Verp. Stuk	Gewicht kg/100 st.	Bestelnr.
DBZ-BFE	1	34,000	6116982

Bevestigingsvoet uit roestvast staal voor een vaste montage van de Deskbox type DB op het bureaublad. Voor de montage moet een boorgat van Ø16 mm worden aangebracht in het tafelblad.

Opmerking: montage mogelijk in bladdiktes tot maximaal 50 mm.

Bevestigingsset voor vaste montage op het bureaublad, voor Deskbox DB

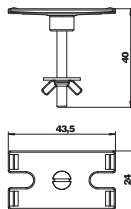

Type	Verp. Stuk	Gewicht kg/100 st.	Bestelnr.
DBZ-BST	1	2,300	6116985

Bevestigingsset voor een vaste montage van de Deskbox type DB op het tafelblad. Voor de montage moet een boorgat van Ø10 mm worden aangebracht in het tafelblad.

Opmerking: De meegeleverde bevestigingsschroeven (M4 x 40 mm) kunnen gebruikt worden voor bladdiktes tot maximaal 32 mm.



Bevestigingsset voor de montage van Deskbox DB onder het bureaublad

Type	Verp. Gewicht		Bestelnr.
	Stuk	kg/100 st.	
DBZ-BSUT	1	100,000	6116986

Bevestigingsset voor een vaste montage van de Deskbox type DB onder het tafelblad. De montage gebeurt met behulp van twee houtschroeven rechtstreeks in het bureaublad.

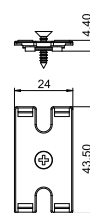

Flexkanaalhouder voor Deskbox DB

Type	Kleur	Verp. Gewicht		Bestelnr.
		Stuk	kg/100 st.	
DBZ-FLKB	zwart	1	1,100	6116991

Flexkanaalhouder voor Deskbox type DB, voor een betrouwbare aansluiting van het flexkanaal op de Deskbox.

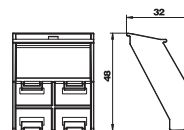

Opmerking: enkel toepasbaar bij een montage met bevestigingshaken aan het bureaublad.

DBV - Deskbox aansluitklaar, inzinkbaar

Deskbox DBV, 2 contactdozen

Type	Verp. Gewicht		Bestelnr.
	Stuk	kg/100 st.	
DBV-A3A D2S	1	93,230	6116854
DBV-A3E D2S	1	99,230	6116858

Alu Aluminium
EL geanodiseerd

Inzinkbare Deskbox met aansluitkabel, voor een vaste inbouw in het bureaublad, kunststof bevestigingskraag, in dezelfde kleur gelakt als het deksel. Voor de montage moet een boorgat van $\varnothing 102$ mm worden aangebracht in het tafelblad.

Uitrusting:

- twee zwarte contactdozen met randaarde 60° (niet geschikt voor gebruik in België, bestelnummer met penaarde op aanvraag), incl. 3,0 m netwerkkabel met haakse stekker CEE 7/7.

Opmerking: montage mogelijk in bladdiktes tot maximaal 50 mm.

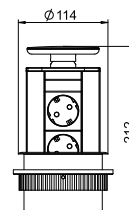

Deskbox DBV, 3 contactdozen

Type	Verp. Gewicht		Bestelnr.
	Stuk	kg/100 st.	
DBV-A3A D3S	1	98,230	6116862
DBV-A3E D3S	1	106,230	6116866

Alu Aluminium
EL geanodiseerd

Inzinkbare Deskbox met aansluitkabel, voor een vaste inbouw in het bureaublad, kunststof bevestigingskraag, in dezelfde kleur gelakt als het deksel. Voor de montage moet een boorgat van $\varnothing 102$ mm worden aangebracht in het tafelblad.

Uitrusting: - drie zwarte contactdozen met randaarde 60° (niet geschikt voor gebruik in België, bestelnummer met penaarde op aanvraag), incl. 3,0 m netwerkkabel met haakse stekker CEE 7/7.

Opmerking: montage mogelijk in bladdiktes tot maximaal 50 mm.

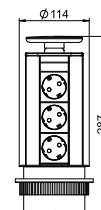

Gatenzaag voor Deskbox DBV

Type	Verp. Gewicht		Bestelnr.
	Stuk	kg/100 st.	
DBZ-LS	1	100,000	6116994

Gatenzaag als montagewerktuig, voor de passende inbouw van Deskbox type DBV, boordiameter 102 mm.

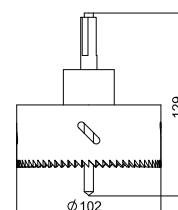

Deskbox DBK, 2 contactdozen, 2x RJ45 cat. 6



Type

DBK2-D3 D2S2K

A2 Roestvast staal 1.4301

Inklapbare Deskbox met aansluitkabel, voor de vaste inbouw in het bureaublad, behuizing uit geborsteld, roestvast staal met borstelstrook als kabeluitvoer. Voor de montage is een inbouwopening in het tafelblad nodig van 195 x 157 mm.

Uitrusting:

- twee zwarte contactdozen met randaarde 60° (niet geschikt voor gebruik in België, bestelnummer met penaarde op aanvraag), incl. 3,0 m netwerkkabel met haakse stekker CEE 7/7.
- twee datatechniek-koppelingen RJ45 op RJ45, 1:1 geschakeld, cat. 6 afgeschermd.

Opmerking: montage mogelijk in bladdiktes tot 50 mm.

Stuk	Verp. Gewicht		Bestelnr.
	kg/100 st.		
1	178,800		6116802

Deskbox DBK, 3 contactdozen, 2x RJ45 cat. 6



Type

DBK2-D4 D3S2K

A2 Roestvast staal 1.4301

Inklapbare Deskbox met aansluitkabel, voor de vaste inbouw in het bureaublad, behuizing uit geborsteld, roestvast staal met borstelstrook als kabeluitvoer. Voor de montage is een inbouwopening in het tafelblad nodig van 245 x 157 mm.

- Uitrusting: - drie zwarte contactdozen met randaarde 60° (niet geschikt voor gebruik in België, bestelnummer met penaarde op aanvraag), incl. 3,0 m netwerkkabel met haakse stekker CEE 7/7.
- twee datatechniek-koppelingen RJ45 op RJ45, 1:1 geschakeld, cat. 6 afgeschermd.

Opmerking: montage mogelijk in bladdiktes tot 50 mm.

Stuk	Verp. Gewicht		Bestelnr.
	kg/100 st.		
1	163,860		6116806

Deskbox DBK, 2 contactdozen, HDMI, 2x RJ45 cat. 6



Type

DBK2-M4H D2S2K

A2 Roestvast staal 1.4301

Inklapbare Deskbox met aansluitkabel, voor de vaste inbouw in het bureaublad, behuizing uit geborsteld, roestvast staal met borstelstrook als kabeluitvoer. Voor de montage is een inbouwopening in het tafelblad nodig van 245 x 157 mm.

Uitrusting:

- twee zwarte contactdozen met randaarde 60° (niet geschikt voor gebruik in België, bestelnummer met penaarde op aanvraag), incl. 3,0 m netwerkkabel met haakse stekker CEE 7/7.
- een HDMI 1.3 bus, incl. 3,0 m aansluitkabel met stekker.
- twee datatechniek-koppelingen RJ45 op RJ45, 1:1 geschakeld, cat. 6 afgeschermd.

Opmerking: montage mogelijk in bladdiktes tot 50 mm.

Stuk	Verp. Gewicht		Bestelnr.
	kg/100 st.		
1	173,760		6116810







Module 45® en standaard - hangende voedingseenheden VH/VHF

Hangende energieverdeler voor de werkplek en bij machines in de industrie, ambachtelijke bedrijven en opleidingsinstituten. De voedingseenheden kunnen vrij in de ruimte worden gepositioneerd. De voeding komt uit het plafond. Deze kunnen flexibel worden uitgerust met energie-, data- en mediatechniek en zelfs arbeidsmedia zoals perslucht.



Module 45® en standaard - hangende voedingseenheden VH/VHF

	VH - voorbedrade voedingseenheden IP20	76
	VH - lege behuizing en installatietoebehoren IP20	76
	VH - lege behuizing en installatietoebehoren IP20, wit	78
	VH - apparatuurinbouwoplossingen voor lege behuizing IP20	79
	VHF - lege behuizing en installatietoebehoren IP44	80
	VHF - apparatuurinbouwoplossingen voor lege behuizing IP44	81
	Bevestigingsoplossingen voor voedingseenheden VH en VHF	82



VH - voorbedrade voedingseenheden IP20

Voedingseenheid VH-4, 4x contactdoos met randaarde

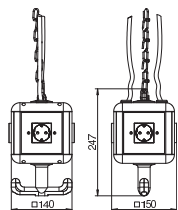

Type	Kleur	Verp. Stuk	Gewicht kg/100 st.	Bestelnr.
VH-4 4SD	grafietzwart	1	95,000	6109802

PA Polyamide

Behuizing uitgerust en voorbedraadt met ophangoog, greepstukken en 4 afdekplaten.

Uitgerust als volgt:

4 x 1-voudige contactdoos met randaarde 16 A/250 V met verhoogde aanrakingsveiligheid, op twee wisselspanningscircuits voorbedraad, aansluiting via 2 x klemmen 3-polig, met scheidings-schot voor scheiding stroomcircuits.

Voedingseenheid VH-4, 3x contactdoos met randaarde, 1x CEE 16 A

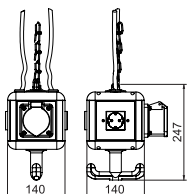

Type	Kleur	Verp. Stuk	Gewicht kg/100 st.	Bestelnr.
VH-4 3SD1C16	grafietzwart	1	115,700	6109804

PA Polyamide

Behuizing uitgerust en voorbedraadt met ophangoog, greepstukken en 4 afdekplaten.

Uitgerust als volgt:

3 x 1-voudige contactdoos met randaarde 16 A/250 V met verhoogde aanrakingsveiligheid, op een wisselspanningscircuit voorbedraad, aansluiting via 1 x klem 3-polig, 1 x CEE-contactdoos 16A/415 V, met scheidings-schot voor scheiding stroomcircuits.

Voedingseenheid VH-4, 4x contactdoos met randaarde, met persluchtaansluiting

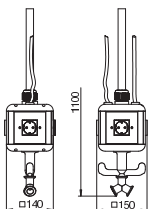

Type	Kleur	Verp. Stuk	Gewicht kg/100 st.	Bestelnr.
VH-4L 4SD	grafietzwart	1	428,600	6109812

PA Polyamide

Behuizing uitgerust en voorbedraad met 1 m buis 1/2" en aansluiting voor persluchtslang 13 x 3,5 mm en 2-wegverdeler 1/2", met ophangoog, greepstukken en 4 afdekplaten.

Uitgerust als volgt:

4 x 1-voudige contactdoos met randaarde 16 A/250 V met verhoogde aanrakingsveiligheid, op twee wisselspanningscircuits voorbedraad, aansluiting via 2 x klemmen 3-polig, met scheidings-schot voor scheiding stroomcircuits.

Voedingseenheid VH-4, 3x contactdoos met randaarde, 1x CEE 16 A, met persluchtaansluiting

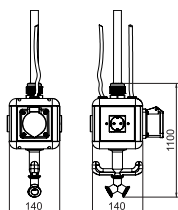

Type	Kleur	Verp. Stuk	Gewicht kg/100 st.	Bestelnr.
VH-4L 3SD1C16	grafietzwart	1	380,000	6109814

PA Polyamide

Behuizing uitgerust en voorbedraad met 1 m buis 1/2" en aansluiting voor persluchtslang 13 x 3,5 mm en 2-wegverdeler 1/2", met ophangoog, greepstukken en 4 afdekplaten.

Uitgerust als volgt:

3 x 1-voudige contactdoos met randaarde 16 A/250 V met verhoogde aanrakingsveiligheid, op een wisselspanningscircuit voorbedraad, aansluiting via 1 x klem 3-polig, 1 x CEE-contactdoos 16A/415 V, met scheidings-schot voor scheiding stroomcircuits.

VH - lege behuizing en installatietoebereiden IP20

Voedingseenheid VH-4, behuizing

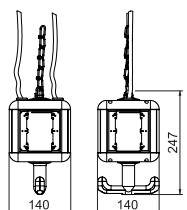

Type	Kleur	Verp. Stuk	Gewicht kg/100 st.	Bestelnr.
VH-4 LG	grafietzwart	1	62,000	6109800

PA Polyamide

Lege kast met ophangoog en greepstukken, voor inbouw van 4 elektrische bedrijfsmiddelen, met meegeleverd scheidings-schot. Zonder afdekplaten.

Voedingseenheid VH-4, behuizing, met persluchtaansluiting

Type	Kleur	Verp. Stuk	Gewicht kg/100 st.	Bestelnr.
VH-4L LG	grafietzwart	1	343,800	6109810

PA Polyamide

Lege behuizing met 1 m buis 1/2" en aansluiting voor persluchtslang 13 x 3,5 mm en 2-wegverdelers 1/2". Met ophangoog en greepstukken, voor inbouw van 4 elektrische bedrijfsmiddelen, met meegeleverd scheidingschot. Zonder afdekplaten.

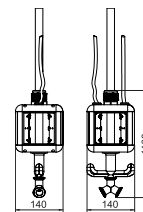

Voedingseenheid VH-8, behuizing

Type	Kleur	Verp. Stuk	Gewicht kg/100 st.	Bestelnr.
VH-8 LG	grafietzwart	1	88,200	6109821

PA Polyamide

Lege kast met ophangoog en greepstukken, voor inbouw van 8 elektrische bedrijfsmiddelen, met meegeleverd scheidingschot. Zonder afdekplaten.

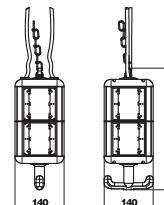

Voedingseenheid VH-8, behuizing, met persluchtaansluiting

Type	Kleur	Verp. Stuk	Gewicht kg/100 st.	Bestelnr.
VH-8L LG	grafietzwart	1	300,000	6109825

PA Polyamide

Lege behuizing met 1 m buis 1/2" en aansluiting voor persluchtslang 13 x 3,5 mm en 2-wegverdelers 1/2". Met ophangoog en greepstukken, voor inbouw van elektrische bedrijfsmiddelen, met meegeleverd scheidingschot. Zonder afdekplaten.

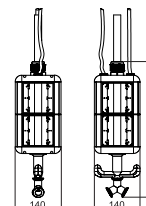

Scheidingschot VH-4

Type	Kleur	Verp. Stuk	Gewicht kg/100 st.	Bestelnr.
VH-4 TW	grafietzwart	1	2,350	6109832

PVC Polyvinylchloride

Extra scheidingschot voor onderlinge isolatie van 3 verschillende stroomcircuits en -soorten. Uitvoering voor VH-4.

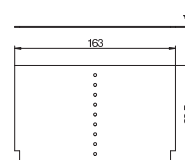

Scheidingschot VH-8

Type	Kleur	Verp. Stuk	Gewicht kg/100 st.	Bestelnr.
VH-8 TW	grafietzwart	1	4,890	6109862

PVC Polyvinylchloride

Extra scheidingschot voor onderlinge isolatie van 3 verschillende stroomcircuits en -soorten. Uitvoering voor VH-8.

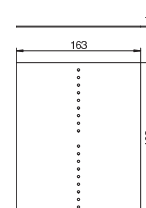

Afdekplaat VH, voor inbouwapparatuur Module 45, 1-voudig

Type	Kleur	Verp. Stuk	Gewicht kg/100 st.	Bestelnr.
VH-P4	koolzaadgeel	1	2,030	6109840

PA Polyamide

Afdekplaat voor inbouw van een 1-voudige contactdoos Module 45.

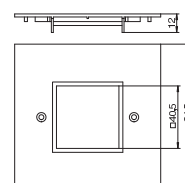

VH - lege behuizing en installatietoeberehen IP20

Afdekplaat VH, voor inbouwapparatuur Module 45, 2-voudig

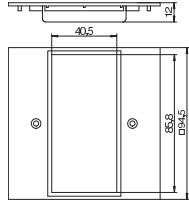

Type	Kleur	Verp. Gewicht		Bestelnr.
		Stuk	kg/100 st.	
VH-P5	koolzaadgeel	1	1,749	6109836
PA	Polyamide			

Afdekplaat voor inbouw van een 2-voudige contactdoos Module 45.

Afdekplaat VH, voor 1x contactdoos type ASD

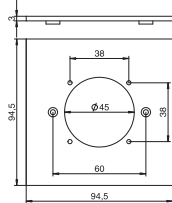

Type	Kleur	Verp. Gewicht		Bestelnr.
		Stuk	kg/100 st.	
VH-P7	koolzaadgeel	1	1,890	6109839
PA	Polyamide			

Afdekplaat met een opening voor inbouw van contactdoos met bevestigingssysteem 38 x 38.

Afdekplaat VH, voor CEE-contact

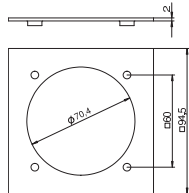

Type	Kleur	Verp. Gewicht		Bestelnr.
		Stuk	kg/100 st.	
VH-P3	koolzaadgeel	1	1,830	6109838
PA	Polyamide			

Afdekplaat met een Ø 70-mm-opening voor inbouw van een CEE-contactdoos 16/32 A met 60-mm-bevestigingsrail, inclusief 4 bevestigingsschroeven.

Opmerking omtrent de max. uitrusting:
max. 2 CEE-contactdozen 16/32 A in een voedingseenheid VH-4
max. 4 CEE-contactdozen 16/32 A in een voedingseenheid VH-8

Afdekplaat VH, blindafdekking

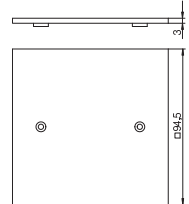

Type	Kleur	Verp. Gewicht		Bestelnr.
		Stuk	kg/100 st.	
VH-P1	koolzaadgeel	1	2,930	6109842
PA	Polyamide			

Afdekplaat als blindafdekking

VH - lege behuizing en installatietoeberehen IP20, wit

Voedingseenheid VH-4, behuizing

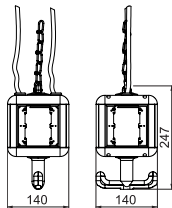

Type	Kleur	Verp. Gewicht		Bestelnr.
		Stuk	kg/100 st.	
VH-4 LG RW	zuiver wit	1	72,000	6109801
PA	Polyamide			

Lege kast met ophangoog en greephaken, voor inbouw van 4 elektrische bedrijfsmiddelen, met meegeleverd scheidingschot. Zonder afdekplaten.

Scheidingschot VH-4

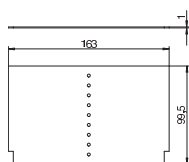

Type	Kleur	Verp. Gewicht		Bestelnr.
		Stuk	kg/100 st.	
VH-4 TW	grafietzwart	1	2,350	6109832
PVC	Polyvinylchloride			

Extra scheidingschot voor onderlinge isolatie van 3 verschillende stroomcircuits en -soorten. Uitvoering voor VH-4.

Contactdoos 0°, randaarde, 1-voudig

Type	Kleur	Verp. Stuk	Gewicht kg/100 st.	Bestelnr.
STD-D0 RW1	zuiver wit	1	4,200	6120008

PC Polycarbonaat

Veiligheidscontactdoos 1-voudig 0°, met verhoogde aanraakbeveiliging, met insteekklemmen, 2-polig, 16 A, 250 V~, met aansluitklemmen volgens NEN-IEC 60884-1.

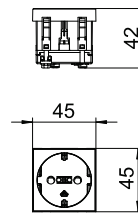
Contactdoos 33°, randaarde, 2-voudig

Type	Kleur	Verp. Stuk	Gewicht kg/100 st.	Bestelnr.
STD-D3 RW2	zuiver wit	1	7,800	6120102

PC Polycarbonaat

Veiligheidscontactdoos 2-voudig 33°, met verhoogde aanraakbeveiliging, met insteekklemmen, 2-polig, 16 A, 250 V~, met aansluitklemmen volgens NEN-IEC 60884-1.

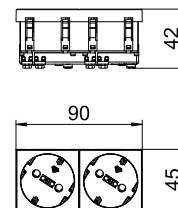
Datatechniekdrager, 1 module, schuine uitlaat, type C

Type	Kleur	Verp. Stuk	Gewicht kg/100 st.	Bestelnr.
DTS-2C RW1	zuiver wit	1	1,500	6119250

PC Polycarbonaat

Datatechniekhouders type C is voor bevestiging van de volgende data-aansluitmodules geschikt: BTR (model Keystone): cat. 6A module en UAE module; Corning: module met Keystone-houder; CobiNet: CobiDat KS module; Dätwyler: KS-T, KS-TS, MS-K en KU-T; EKV: E-Stone; Harting: Prelink Keystone cat. 6A, Fixlink Keystone cat. 6A; Komos: KDM 500 module; Leoni Kerpen: MegaLine-Connect45 busmodule Keystone; OBO: type ASM-C6A en ASM-C6A G; R&M: cat. 6A met Keystone-bevestiging; Rutenbeck: UM en UMflex; SETEC: UKJ en XKJ; Telegärtner: AMJ en UMJ.

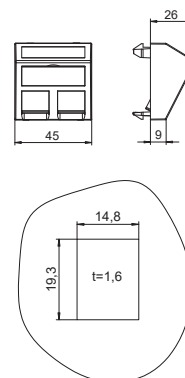
Aansluitmodule cat. 6A, afgeschermd, Snap-In

Type	Verp. Stuk	Gewicht kg/100 st.	Bestelnr.
ASM-C6A G	1	1,630	6117346

Data-outlet cat. 6A (ISO) afgeschermd, met een RJ 45-outlet. Inclusief EMC-afschermkap, stofkap, kabelbinder, een Keystone bevestigingsraam en een montagehandleiding. Geschikt voor de inbouw van datatechniekdragers type DTG-2C en DTS-2C, draagplaten type MTM 2C en MTM 3C, montageplaten type MPR2 2C, montagedragers type MTGE2 2C, MTGE2 15 2C en MTGE2 F 2C.

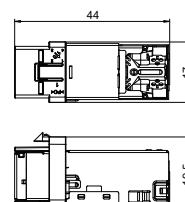
CEE contactdoos, 16A

Type	Verp. Stuk	Gewicht kg/100 st.	Bestelnr.
CEE-16A	1	19,100	6109874

CEE-contactdoos met 60 mm bevestigingsrail 3-polig+N+PE, 400 V, 16 A, 6 h.

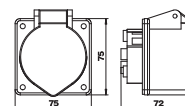

CEE contactdoos, 32 A

Type	Verp. Stuk	Gewicht kg/100 st.	Bestelnr.
CEE-32A	1	20,400	6109876

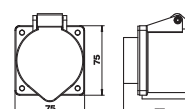
CEE-contactdoos met 60 mm bevestigingsrail 3-polig+N+PE, 400 V, 32 A, 6 h.

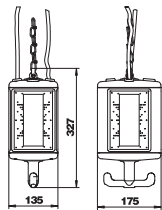

Voedingseenheid VH-8, behuizing



Type	Kleur	Verp. Stuk	Gewicht kg/100 st.	Bestelnr.
VHF-8 LG	grafietzwart	1	105,000	6109822

PA Polyamide

Lege kast met ophangoog en greepstukken, voor inbouw van elektrische bedrijfsmiddelen, met meegeleverd scheidingschot. Zonder afdekplaten. Voor voeding van werkplekken in natte omgeving. Beschermingsgraad: IP44.

Voedingseenheid VHF-8, behuizing, met persluchtaansluiting

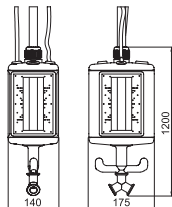

Type	Kleur	Verp. Stuk	Gewicht kg/100 st.	Bestelnr.
VHF-8L LG	grafietzwart	1	400,000	6109827

PA Polyamide

Lege behuizing met 1 m buis 1/2" en aansluiting voor persluchtslang 13 x 3,5 mm en 2-wegverdelers 1/2". Met ophangoog en greepstukken, voor inbouw van elektrische bedrijfsmiddelen, met meegeleverd scheidingschot. Zonder afdekplaten. Voor voeding van werkplekken in natte omgeving. Beschermingsgraad: IP44.

Scheidingschot VHF zonder persluchtaansluiting

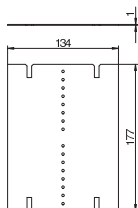

Type	Kleur	Verp. Stuk	Gewicht kg/100 st.	Bestelnr.
VHF-TW	grafietzwart	1	3,520	6109860

PVC Polyvinylchloride

Extra scheidingschot voor onderlinge isolatie van 3 verschillende stroomcircuits en -soorten.

Scheidingschot VHF met persluchtaansluiting

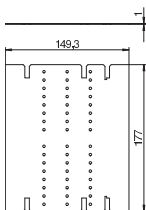

Type	Kleur	Verp. Stuk	Gewicht kg/100 st.	Bestelnr.
VHF-TW L	grafietzwart	1	3,900	6109861

PVC Polyvinylchloride

Extra scheidingschot voor onderlinge isolatie van 3 verschillende stroomcircuits en -soorten.

Afdekplaat VHF, als blindafdekking

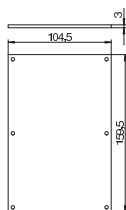

Type	Kleur	Verp. Stuk	Gewicht kg/100 st.	Bestelnr.
VHF-P1	koolzaadgeel	1	7,000	6109868

PVC Polyvinylchloride

Afdekplaat als blindafdekking

Afdekplaat VHF 1x met bevestigingssysteem

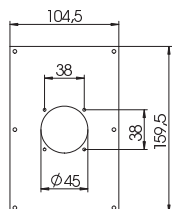

Type	Kleur	Verp. Stuk	Gewicht kg/100 st.	Bestelnr.
VHF-P7	koolzaadgeel	1	6,600	6109878

PVC Polyvinylchloride

Afdekplaat met een opening voor inbouw van contactdoos met bevestigingssysteem 38 x 38.

Afdekplaat VHF, voor 1x contactdoos type ASD

Type	Kleur	Verp. Stuk	Gewicht kg/100 st.	Bestelnr.
VHF-P12	koolzaadgeel	1	7,400	6109856

PVC Polyvinylchloride

Afdekplaat met opening \varnothing 45-mm voor de inbouw van een contactdoos (type ASD-...) met bevestigingsspoor 38 mm, inclusief 4 bevestigingsschroeven.

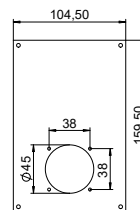

Afdekplaat VHF, voor 2x contactdoos type ASD

Type	Kleur	Verp. Stuk	Gewicht kg/100 st.	Bestelnr.
VHF-P8	koolzaadgeel	1	5,900	6109879

PVC Polyvinylchloride

Afdekplaat met twee openingen \varnothing 45-mm voor de inbouw van twee contactdozen (type ASD-...) met bevestigingsspoor 38 mm, inclusief 8 bevestigingsschroeven.

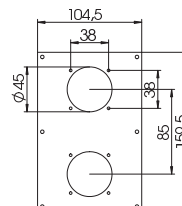

Afdekplaat VHF, voor CEE-contact

Type	Kleur	Verp. Stuk	Gewicht kg/100 st.	Bestelnr.
VHF-P3	koolzaadgeel	1	7,000	6109865

PVC Polyvinylchloride

Afdekplaat met opening \varnothing 70-mm voor de inbouw van een CEE-contactdoos 16/32 A met bevestigingsspoor 60 mm, inclusief 4 bevestigingsschroeven.

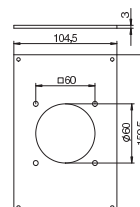

Afdekplaat VHF, voor 1x contactdoos type ASD en 1x CEE contactdoos

Type	Kleur	Verp. Stuk	Gewicht kg/100 st.	Bestelnr.
VHF-P13	koolzaadgeel	1	7,400	6109858

PVC Polyvinylchloride

Afdekplaat met één opening \varnothing 45-mm voor de inbouw van een contactdoos (type ASD-...) met bevestigingsspoor 38 mm en één opening \varnothing 60 mm voor de inbouw van een CEE-contactdoos 16/32 A met bevestigingsspoor 60 mm, inclusief 8 bevestigingsschroeven.

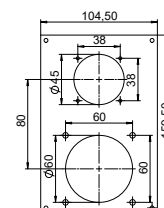

Afdekplaat VHF, voor inbouw beschermingsinstallaties

Type	Kleur	Verp. Stuk	Gewicht kg/100 st.	Bestelnr.
VHF-P6	koolzaadgeel	1	4,700	6109867

PVC Polyvinylchloride

Afdekplaat met uitsparing voor de inbouw van een afdekking boven veiligheidsapparaten (type VHF-AE4TE). Maximale uitrusting 4 TE.
Afdekplaat voor de voedingseenheden VHF voor de inbouw van een afdekking boven veiligheidsapparaten (type VHF-AE4TE). Maximale uitrusting 4 TE.

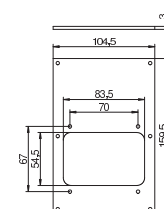

VHF - apparatuurinbouwoplossingen voor lege behuizing IP44

Constructie voor veiligheidsinstallatie VHF, afdekplaat en draagbeugel

Type	Verp. Stuk	Gewicht kg/100 st.	Bestelnr.
VHF-AE4TE	1	12,800	6109850

Afdekking en draagbeugel voor inbouw van veiligheidsapparaten zoals zekeringautomaten of aardlekschakelaars tot max. 4 TE.

Opmerking: alleen in combinatie met houders VHF-T1 of VHF-T2 te gebruiken.

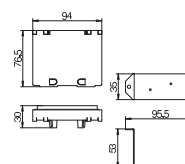

Constructie voor veiligheidsinstallatie VHF, drager met PE-klemstroken

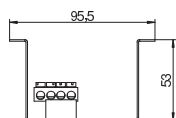

Type

VHF-T1

St Staal

Holder met PE-klemmenstrook voor inbouw van aardlekschakelaars, bestaande uit:

- Baselement met DIN-rail 35 mm en PE-klemmenstrook 4 x 10 mm²
- Bevestigingsmateriaal

Type	Verp. Gewicht		Bestelnr.
	Stuk	kg/100 st.	
VHF-T1	1	6,730	6109852

Constructie voor veiligheidsinstallatie VHF, drager met N- en PE-klemstroken

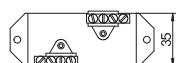
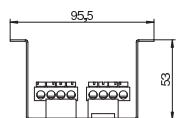

Type

VHF-T2

St Staal

Holder met N- en PE-klemmenstrook voor inbouw van zekeringautomaten, bestaande uit:

- Baselement met DIN-rail 35 mm, N-klemmenstrook 4 x 10 mm² en PE-klemmenstrook 4 x 10 mm²
- Bevestigingsmateriaal

Type	Verp. Gewicht		Bestelnr.
	Stuk	kg/100 st.	
VHF-T2	1	8,380	6109854

CEE contactdoos, 16A

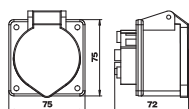

Type

CEE-16A

CEE-contactdoos met 60 mm bevestigingsrail 3-polig+N+PE, 400 V, 16 A, 6 h.

Type	Verp. Gewicht		Bestelnr.
	Stuk	kg/100 st.	
CEE-16A	1	19,100	6109874

CEE contactdoos, 32 A

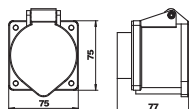

Type

CEE-32A

CEE-contactdoos met 60 mm bevestigingsrail 3-polig+N+PE, 400 V, 32 A, 6 h.

Type	Verp. Gewicht		Bestelnr.
	Stuk	kg/100 st.	
CEE-32A	1	20,400	6109876

Bevestigingsoplossingen voor voedingseenheden VH en VHF

Trekveer VH/VHF



Type

VH-F100VA

A2 Roestvast staal 1.4310

2B blank, nabehandeld

Trekveer voor VH/VHF voedingseenheden, met Duits oog.

Fmax.= 100 N

L0 = 200 mm

Ln = 500 mm (bij Fmax.)

Materiaal: VA ø 3,0 mm

Type	Verp. Gewicht		Bestelnr.
	Stuk	kg/100 st.	
VH-F100VA	1	31,000	6109829

Schakelketting

Type	Omschrijving	Verp. Gewicht		Bestelnr.
		m	kg/100 m	
VH-K800	per meter	1	20,000	6109870

St. Staal

Schakelketting van staal, verkoperd en vernikkeld conform DIN 5686.
Max. trekkracht: 800 N.

Opmerking: de gewenste lengte van de ketting moet bij de bestelling worden opgegeven.

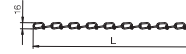

Positioneereenheid voor voedingseenheden VH

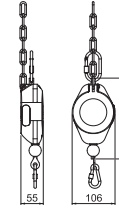

Type	Omschrijving	Kleur	Verp. Gewicht		Bestelnr.
			Stuk	kg/100 st.	
VH-POS	—	oranje	1	80,000	6109887

Positioneereenheid voor variabele hoogte-instelling van een voedingseenheid VH, draagvermogen 0,5 tot 6,0 kg, maximale kabellengte 1,5 m.





Inhoudsopgave

 1 2	Nummerregister	86
 903 904	Typeregister	88



GTIN	Artikelnr. €/st.	Pagina
6571000	6120962	22
6571017	6120964	22
6571024	6120966	22
6571031	6120968	22
6571048	6120970	22
6571055	6120980	22
6571062	6120982	22
6571079	6120984	22
6594702	6120992	23
5809111	6288532	44
5914990	6288569	41
5983330	6288572	41
5915027	6288574	43
5889106	6288576	42
5809128	6288577	45
5915003	6288579	43
5889083	6288583	42
5148678	6288610	44
5148685	6288611	44
5148715	6288612	40
5148722	6288613	45
5148739	6288614	41
6555543	6288635	45
5149460	6288790	45
5149514	6288820	45
6557516	7404660	60
6557523	7404662	60
6557554	7404664	60
6557561	7404670	60
6557578	7404672	61
6557585	7404674	60
6557615	7404676	61
6557622	7404678	61
6557646	7404680	60
6557639	7404682	61
6557677	7404684	61
6557684	7404686	61
6557691	7404688	62
6435289	7408723	62
6435265	7408727	62

Type	GTIN	Artikelnr.	Pagina	Type	GTIN	Artikelnr.	Pagina
		€/st.				€/st.	
71GD11	5809111	6288532	44	AR45-F3 RW	5888994	6119372	43
71GD13	5889083	6288583	42	AR45-F3 RW	5888994	6119372	53
71GD6	5148678	6288610	44	AR45-F3 SWGR	5889007	6119374	43
71GD7	5148685	6288611	44	AR45-F3 SWGR	5889007	6119374	53
71GD8-2	5914990	6288569	41	ASM-C5	6235278	6117337	23
71GD9-2	5915003	6288579	43	ASM-C5 G	6235155	6117325	23
71GDC EE	6555543	6288635	45	ASM-C6	6235339	6117341	23
71GDCEE16	6609963	6119483	40	ASM-C6 G	6235216	6117329	24
71GDCEE32	6609994	6119485	41	ASM-C6A G	5887515	6117346	24
				ASM-C6A G	5887515	6117346	79
71MT1 45	5983330	6288572	41	BTA-SKS S1 SW	5438069	6117190	51
71MT2 45	5889106	6288576	42	BTA-SKS S1 W	5483540	6117191	51
71MT2 45	5889106	6288576	50	BT-S GST18i3p SW	5273653	6108056	54
71MT2 45	5889106	6288576	51	BT-S GST18i3p SW	5273653	6108056	65
71MT3 45-2	5915027	6288574	43	BT-S GST18i3p W	5273660	6108057	54
71MT3 45-2	5915027	6288574	50	BT-S GST18i3p W	5273660	6108057	65
71MT3 45-2	5915027	6288574	51	BT-S GST18i5p SW	5273714	6108072	55
71MTD	5809128	6288577	45	BT-S GST18i5p SW	5273714	6108072	65
				BT-S4 GST18i3 SW	6584703	6108064	55
7ZE	5149460	6288790	45	BT-S4 GST18i3 SW	6584703	6108064	66
				BT-S4 GST18i3 W	6584734	6108066	55
AD-90G M45-1	6594702	6120992	23	BT-S4 GST18i3 W	6584734	6108066	66
				CEE-16A	5125594	6109874	79
ADP-B AL0.5	6215652	6117416	36	CEE-16A	5125594	6109874	82
ADP-B AL1	6214037	6117408	37	CEE16E2	5148715	6288612	40
ADP-B RW0.5	6117550	6117414	36	CEE16E2 0	5148722	6288613	45
ADP-B RW1	6117499	6117406	37	CEE-32A	5125600	6109876	79
ADP-B SWGR0.5	5701286	6117415	36	CEE-32A	5125600	6109876	82
ADP-B SWGR1	5701279	6117407	37	CEE32E2	5148739	6288614	41
				CST-STD K	6602889	6120797	18
ANT-3SD AL1	6164790	6105286	36	CST-STD K	6602889	6120797	19
ANT-3SD RW1	6164752	6105282	36	DB-0B3 D3S	5714187	6116939	70
ANT-3SD SWGR1	6164769	6105284	36	DB-0B3 D3S2K	5714231	6116945	70
				DBK2-D3 D2S2K	6485970	6116802	72
AR45-BF1 AL	5888833	6119336	42	DBK2-D4 D3S2K	6485987	6116806	72
AR45-BF1 AL	5888833	6119336	52	DBK2-M4H D2S2K	6486014	6116810	72
AR45-BF1 RW	5888819	6119332	42	DBV-A3A D2S	5875352	6116854	71
AR45-BF1 RW	5888819	6119332	52	DBV-A3A D3S	5875376	6116862	71
AR45-BF1 SWGR	5888826	6119334	42	DBV-A3E D2S	5875369	6116858	71
AR45-BF1 SWGR	5888826	6119334	52	DBV-A3E D3S	5875383	6116866	71
AR45-BF2 AL	5888932	6119356	43	DBZ-BFE	5714361	6116982	70
AR45-BF2 AL	5888932	6119356	52	DBZ-BST	5714392	6116985	70
AR45-BF2 RW	5888895	6119352	43	DBZ-BSUT	5875246	6116986	71
AR45-BF2 RW	5888895	6119352	52	DBZ-BZ40	5714347	6116976	70
AR45-BF2 SWGR	5888901	6119354	43	DBZ-BZ75	5714354	6116979	70
AR45-BF2 SWGR	5888901	6119354	52	DBZ-FLKB	5714415	6116991	71
AR45-BF3 AL	5889045	6119386	44	DBZ-LS	5875468	6116994	71
AR45-BF3 AL	5889045	6119386	53	DTG-02LE AL1	5925538	6119308	28
AR45-BF3 RW	5889021	6119382	44	DTG-02LE RW1	5925491	6119304	28
AR45-BF3 RW	5889021	6119382	53	DTG-02LE SWGR1	5925507	6119306	28
AR45-BF3 SWGR	5889038	6119384	44	DTG-2A AL1	5696940	6119206	25
AR45-BF3 SWGR	5889038	6119384	53	DTG-2A RW1	5696896	6119202	25
AR45-BSF1 AL	5896814	6119340	42	DTG-2A SWGR1	5696902	6119204	25
AR45-BSF1 AL	5896814	6119340	52	DTG-2B AL1	5696971	6119212	25
AR45-BSF1 RW	5896791	6119338	42	DTG-2B RW1	5696957	6119208	25
AR45-BSF1 RW	5896791	6119338	52	DTG-2B SWGR1	5696964	6119210	25
AR45-BSF1 SWGR	5896807	6119339	42	DTG-2C AL1	5697008	6119218	24
AR45-BSF1 SWGR	5896807	6119339	52	DTG-2C AL1	5697008	6119218	26
AR45-BSF2 AL	5888963	6119366	43	DTG-2C RW1	5696988	6119214	24
AR45-BSF2 AL	5888963	6119366	53	DTG-2C RW1	5696988	6119214	26
AR45-BSF2 RW	5888949	6119362	43	DTG-2C RW1	5696995	6119216	24
AR45-BSF2 RW	5888949	6119362	53	DTG-2C SWGR1	5696995	6119216	26
AR45-BSF2 SWGR	5888956	6119364	43	DTG-2EP AL1	5697121	6119236	26
AR45-BSF2 SWGR	5888956	6119364	53	DTG-2EP RW1	5697077	6119232	26
AR45-BSF3 AL	5983323	6119389	44	DTG-2EP SWGR1	5697084	6119234	26
AR45-BSF3 AL	5983323	6119389	53	DTG-2F AL1	5697039	6119224	27
AR45-BSF3 RW	5983309	6119387	44	DTG-2F RW1	5697015	6119220	27
AR45-BSF3 RW	5983309	6119387	53	DTG-2F SWGR1	5697022	6119222	27
AR45-BSF3 SWGR	5983316	6119388	44	DTG-2PA AL1	5697060	6119230	27
AR45-BSF3 SWGR	5983316	6119388	53	DTG-2PA RW1	5697046	6119226	27
AR45-F1 AL	5888802	6119326	41	DTG-2PA SWGR1	5697053	6119228	27
AR45-F1 AL	5888802	6119326	52				
AR45-F1 RW	5888789	6119322	41				
AR45-F1 RW	5888789	6119322	52				
AR45-F1 SWGR	5888796	6119324	41				
AR45-F1 SWGR	5888796	6119324	52				
AR45-F2 AL	5888888	6119346	42				
AR45-F2 AL	5888888	6119346	52				
AR45-F2 RW	5888840	6119342	42				
AR45-F2 RW	5888840	6119342	52				
AR45-F2 SWGR	5888871	6119344	42				
AR45-F2 SWGR	5888871	6119344	52				
AR45-F3 AL	5889014	6119376	43				
AR45-F3 AL	5889014	6119376	53				



Type	GTIN	Artikelnr.	Pagina	Type	GTIN	Artikelnr.	Pagina
		€/st.				€/st.	
RT-BS SWGR1	6571062	6120982	22	STD-D3 RW3	6047864	6120122	19
SDE-RW D0GN1	5889120	6119402	40	STD-D3 SRO1	6047512	6120078	19
SDE-RW D0GN2	5889175	6119408	40	STD-D3 SRO2	6047635	6120108	19
SDE-RW D0GN3	5889205	6119415	40	STD-D3 SRO3	6047949	6120128	19
SDE-RW D0RT1	5889137	6119403	40	STD-D3 SWGR1	6047529	6120080	19
SDE-RW D0RT2	5889182	6119409	40	STD-D3 SWGR2	6047680	6120110	19
SDE-RW D0RT3	5889236	6119413	40	STD-D3 SWGR3	6047987	6120130	19
SDE-RW D0RW1	5889113	6119401	40	STD-D3C AL2	6050635	6120492	50
SDE-RW D0RW2	5889144	6119407	40	STD-D3C AL3	6050758	6120512	50
SDE-RW D0RW3	5889199	6119414	40	STD-D3C GS RW1	6571116	6120810	62
STA-SKS S1 SW	5438090	6117192	51	STD-D3C GW MZGN1	6571178	6120834	62
STA-SKS S1 W	5483571	6117193	51	STD-D3C GW ROR1	6571161	6120832	62
STA-SKS SU1 SW	5670933	6117196	63	STD-D3C GW SRO1	6571185	6120836	62
STA-SKS SU1 W	5670940	6117197	63			€/st.	
				STD-D3C MZGN2	6050581	6120486	50
STD-D0 AL1	6047093	6120018	18	STD-D3C MZGN2	6050581	6120486	63
STD-D0 AL2	6047222	6120032	18	STD-D3C MZGN3	6050703	6120506	50
STD-D0 AL3	6047390	6120052	18	STD-D3C MZGN3	6050703	6120506	63
STD-D0 MZGN1	6047024	6120012	18	STD-D3C ROR2	6050567	6120484	50
STD-D0 MZGN2	6047147	6120026	18	STD-D3C ROR2	6050567	6120484	63
STD-D0 MZGN3	6047321	6120046	18	STD-D3C ROR3	6050680	6120504	50
STD-D0 ROR1	6046973	6120010	18	STD-D3C ROR3	6050680	6120504	63
STD-D0 ROR2	6047130	6120024	18	STD-D3C RW2	6050550	6120482	50
STD-D0 ROR3	6047277	6120044	18	STD-D3C RW2	6050550	6120482	63
STD-D0 RW1	6046966	6120008	18	STD-D3C RW3	6050673	6120502	50
STD-D0 RW2	6047109	6120022	18	STD-D3C RW3	6050673	6120502	63
STD-D0 RW3	6047260	6120042	18	STD-D3C SRO2	6050611	6120488	50
STD-D0 SRO1	6047031	6120014	18	STD-D3C SRO2	6050611	6120488	63
STD-D0 SRO2	6047154	6120028	18	STD-D3C SRO3	6050734	6120508	50
STD-D0 SRO3	6047345	6120048	18	STD-D3C SRO3	6050734	6120508	63
STD-D0 SWGR1	6047086	6120016	18	STD-D3C SWGR2	6050628	6120490	50
STD-D0 SWGR2	6047208	6120030	18	STD-D3C SWGR3	6050741	6120510	50
STD-D0 SWGR3	6047383	6120050	18	ST-S GST18i3p SW	5273608	6108054	54
STD-D0C AL1	6049608	6120352	48	ST-S GST18i3p SW	5273608	6108054	64
STD-D0C AL2	6049738	6120372	48	ST-S GST18i3p W	5273646	6108055	54
STD-D0C AL3	6050031	6120392	48	ST-S GST18i3p W	5273646	6108055	64
STD-D0C MZGN1	6049486	6120346	48	ST-S GST18i5p SW	5273707	6108070	55
STD-D0C MZGN2	6049660	6120366	48	ST-S GST18i5p SW	5273707	6108070	65
STD-D0C MZGN3	6049790	6120386	48	ST-S4 GST18i3 SW	6584680	6108060	55
STD-D0C ROR1	6049431	6120344	48	ST-S4 GST18i3 SW	6584680	6108060	66
STD-D0C ROR2	6049622	6120364	48	ST-S4 GST18i3 W	6584697	6108062	55
STD-D0C ROR3	6049783	6120384	48	ST-S4 GST18i3 W	6584697	6108062	66
STD-D0C RW1	6049387	6120340	48	TA-WB AL0.5	6571017	6120964	22
STD-D0C RW2	6049615	6120362	48	TA-WB AL1	6571048	6120970	22
STD-D0C RW3	6049745	6120382	48	TA-WB RW0.5	6570966	6120960	22
STD-D0C SRO1	6049509	6120348	48	TA-WB RW1	6571024	6120966	22
STD-D0C SRO2	6049677	6120368	48	TA-WB SWGR0.5	6571000	6120962	22
STD-D0C SRO3	6049974	6120388	48	TA-WB SWGR1	6571031	6120968	22
STD-D0C SWGR1	6049554	6120350	48				
STD-D0C SWGR2	6049721	6120370	48	ÜSMA	5080886	5092451	21
STD-D0C SWGR3	6050024	6120390	48				
STD-D0C8 AL1	6050277	6120422	49	ÜSS 45-A-RW	6117611	6117465	20
STD-D0C8 AL2	6050390	6120442	49	ÜSS 45-O-RW	6117673	6117473	20
STD-D0C8 AL3	6050512	6120462	49				
STD-D0C8 MZGN1	6050222	6120416	49	UT3 45 3	6435289	7408723	62
STD-D0C8 MZGN2	6050345	6120436	49	UT3 45 3	6435289	7408723	63
STD-D0C8 MZGN3	6050468	6120456	49				
STD-D0C8 ROR1	6050208	6120414	49	UT4 45 4	6435265	7408727	62
STD-D0C8 ROR2	6050321	6120434	49	UT4 45 4	6435265	7408727	63
STD-D0C8 ROR3	6050444	6120454	49				
STD-D0C8 RW1	6050154	6120412	49	UTC3 G W2	6557523	7404662	60
STD-D0C8 RW2	6050314	6120432	49	UTC3 G W2OR1	6557516	7404660	60
STD-D0C8 RW3	6050437	6120452	49	UTC3 G W3	6557554	7404664	60
STD-D0C8 SRO1	6050253	6120418	49				
STD-D0C8 SRO2	6050376	6120438	49	UTC4 G OR2	6557561	7404670	60
STD-D0C8 SRO3	6050499	6120458	49	UTC4 G OR2GN1	6557691	7404688	62
STD-D0C8 SWGR1	6050260	6120420	49	UTC4 G OR4	6557578	7404672	61
STD-D0C8 SWGR2	6050383	6120440	49	UTC4 G W2	6557585	7404674	60
STD-D0C8 SWGR3	6050505	6120460	49	UTC4 G W2OR2	6557615	7404676	61
STD-D3 AL1	6047567	6120082	19	UTC4 G W2OR2 Ü	6557622	7404678	61
STD-D3 AL2	6047703	6120112	19	UTC4 G W3	6557646	7404680	60
STD-D3 AL3	6047994	6120132	19	UTC4 G W3OR1	6557677	7404684	61
STD-D3 MZGN1	6047505	6120076	19	UTC4 G W3OR1 Ü	6557684	7404686	61
STD-D3 MZGN2	6047628	6120106	19	UTC4 G W4	6557639	7404682	61
STD-D3 MZGN3	6047925	6120126	19				
STD-D3 ROR1	6047468	6120074	19	VB-2 GST18i3p	6584673	6108086	55
STD-D3 ROR2	6047581	6120104	19	VB-2 GST18i3p	6584673	6108086	65
STD-D3 ROR3	6047871	6120124	19				
STD-D3 RW1	6047444	6120072	19	VB-3 GST18i3p	5273721	6108080	54
STD-D3 RW2	6047574	6120102	19	VB-3 GST18i3p	5273721	6108080	65
STD-D3 RW3	6047574	6120102	79	VB-5 GST18i3p	5273769	6108082	54

Type	GTIN	Artikelnr.	Pagina
VB-5 GST18i3p	5273769	6108082	65
VB-G GST18i3p	5896975	6108045	51
VB-SKS S	5438113	6117198	51
VB-SKS S	5438113	6117198	64
VB-T GST18i3p	5273776	6108084	55
VB-T GST18i3p	5273776	6108084	65
VH-4 3SD1C16	5125075	6109804	76
VH-4 4SD	5125044	6109802	76
VH-4 LG	5125037	6109800	76
VH-4 LG RW	6101511	6109801	78
VH-4 TW	5125266	6109832	77
VH-4 TW	5125266	6109832	78
VH-4L 3SD1C16	5125143	6109814	76
VH-4L 4SD	5125136	6109812	76
VH-4L LG	5125105	6109810	77
VH-8 LG	5287391	6109821	77
VH-8 TW	5125440	6109862	77
VH-8L LG	5125211	6109825	77
VH-F100VA	6404704	6109829	82
VHF-8 LG	5125204	6109822	80
VHF-8L LG	5125228	6109827	80
VHF-AE4TE	5125341	6109850	81
VHF-P1	5125532	6109868	80
VHF-P12	6169368	6109856	81
VHF-P13	6169375	6109858	81
VHF-P3	5125501	6109865	81
VHF-P6	5125525	6109867	81
VHF-P7	5477440	6109878	80
VHF-P8	5477457	6109879	81
VHF-T1	5125372	6109852	82
VHF-T2	5125389	6109854	82
VHF-TW	5125396	6109860	80
VHF-TW L	5125402	6109861	80
VH-K800	5125549	6109870	83
VH-P1	5125334	6109842	78
VH-P3	5125310	6109838	78
VH-P4	5125327	6109840	77
VH-P5	5125280	6109836	78
VH-P7	5428459	6109839	78
VH-POS	6486021	6109887	83
VL-3Q2.5 1 SW	5123064	6108150	53
VL-3Q2.5 1 SW	5123064	6108150	64
VL-3Q2.5 10 SW	5123248	6108159	53
VL-3Q2.5 10 SW	5123248	6108159	64
VL-3Q2.5 3 SW	5123118	6108152	53
VL-3Q2.5 3 SW	5123118	6108152	64
VL-3Q2.5 5 SW	5123163	6108154	53
VL-3Q2.5 5 SW	5123163	6108154	64
VL-3Q2.5 8 SW	5123224	6108157	53
VL-3Q2.5 8 SW	5123224	6108157	64
VL-3Q2.5 H1 SW	5124368	6108450	54
VL-3Q2.5 H1 SW	5124368	6108450	64
VL-3Q2.5 H10 SW	5124542	6108459	54
VL-3Q2.5 H10 SW	5124542	6108459	64
VL-3Q2.5 H3 SW	5124382	6108452	54
VL-3Q2.5 H3 SW	5124382	6108452	64
VL-3Q2.5 H5 SW	5124436	6108454	54
VL-3Q2.5 H5 SW	5124436	6108454	64
VL-3Q2.5 H8 SW	5124498	6108457	54
VL-3Q2.5 H8 SW	5124498	6108457	64
VR-GST18	6584741	6108074	56
VR-GST18	6584741	6108074	64
WS-UB AL0.5	6570829	6120924	21
WS-UB AL1	6570881	6120936	22
WS-UB RW0.5	6570805	6120920	21
WS-UB RW1	6570867	6120932	22
WS-UB SWGR0.5	6570812	6120922	21
WS-UB SWGR1	6570874	6120934	22
WS-UKL AL0.5	6570850	6120930	21
WS-UKL AL1	6570928	6120942	22

Type	GTIN	Artikelnr.	Pagina
WS-UKL RW0.5	6570836	6120926	21
WS-UKL RW1	6570898	6120938	22
WS-UKL SWGR0.5	6570843	6120928	21
WS-UKL SWGR1	6570911	6120940	22



OBO Bettermann B.V.
Genieweg 44
3641 RH Mijdrecht
NEDERLAND

Klantenservice:
Tel.: +31 (0)297 - 51 57 00

info@obo.nl

www.obo.nl

Building Connections

