

Technische fiche

Ring met groot oppervlak G

Artikelnummer: 3403041



Sluitring met bijzonder grote buitendiameter.

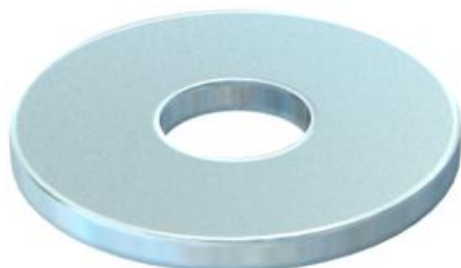

St	Staal
G	galvanisch verzinkt

Stamgegevens

Artikelnummer	3403041
Type	WS M5 G20 G
Omschrijving 1	Sluitring
Fabrikant	OBO
Dimensie	M5,Ø20mm
Materiaal	staal
Oppervlak	galvanisch verzinkt
Oppervlaktenorm	EN ISO 19598 / EN ISO 4042
Kleinste verkoop-eenheid	100
Eenheid van hoeveelheid	Stuk
Gewicht	0,207 kg
Eenheid gewicht	kg/100 paar

Afmetingen

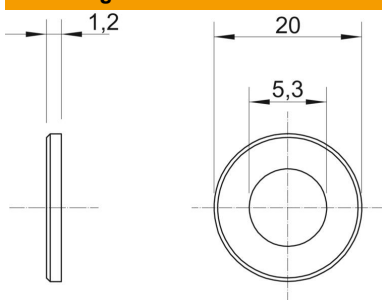

Plaatdikte	0,05 in
Maat D	0,79 in
Maat d	0,21 in
Maat d	5,3 mm
Afmeting d max.	20 mm
Afmeting D min.	20 mm
Afm. h	1,2 mm

Technische gegevens

Schroefdraad	M5
Materiaaldikte	1,2 mm