

Technische fiche

90° bocht 160 FS

Artikelnummer: 6098719



Bocht 90°, horizontaal, voor alle verspankabelgoten met een zijhoogte van 160 mm.
Ter stabilisatie moeten de hulpstukken extra ondersteund worden.



St Staal

FS sendzimir verzinkt

Stamgegevens

Artikelnummer	6098719
Type	WRB 90 166 FS
Omschrijving 1	Bocht 90°
Omschrijving 2	voor verspankabelgoot 160
Fabrikant	OBO
Dimensie	160x600
Materiaal	staal
Oppervlak	bandverzinkt
Oppervlakenorm	DIN EN 10346
Kleinste verkoop-eenheid	1
Eenheid van hoeveelheid	Stuk
Gewicht	2526 kg
Eenheid gewicht	kg/100 paar

Afmetingen

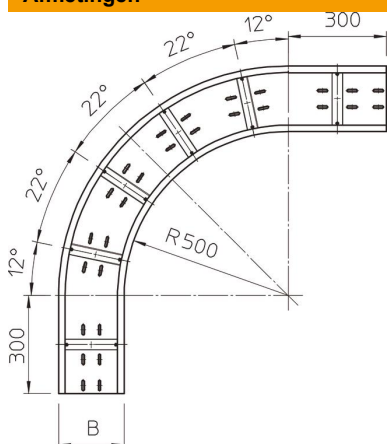

Breedte	600 mm
Hoogte	160 mm
Plaatdikte	2 mm
Maat B	600 mm

Technische fiche

90° bocht 160 FS

Artikelnummer: 6098719



Technische gegevens

Afbuiging (hoek)	90°
Uitvoering verbinder	zonder verbinder
Montagegat in bodem	ja
Richtingsverandering	horizontaal
Roestvast staal, gebeitst	nee
Zijperforatie	nee
Verspanuitvoering	ja
Type verbinder kabeldraagsysteem	geschroefd