

Technische fiche

Console TPSA

Artikelnummer: 6364268



Console voor de montage op TPS-hangprofielen of als wandbeugel voor de standaard installatie kabelgoot voor functiebehoud conform DIN 4102 deel 12.

- St** Staal
- FS** sendzimir verzinkt

Stamgegevens

Artikelnummer	6364268
Type	TPSA 295 FS
Omschrijving 1	TP-profiel/wand-profielconsole
Omschrijving 2	toepass.als profiel en console
Fabrikant	OBO
Dimensie	B295mm
Materiaal	staal
Oppervlak	bandverzinkt
Oppervlaktenorm	DIN EN 10346
Kleinste verkoop-eenheid	1
Eenheid van hoeveelheid	Stuk
Gewicht	52 kg
Eenheid gewicht	kg/100 paar

Technische fiche

Console TPSA

Artikelnummer: 6364268



Afmetingen

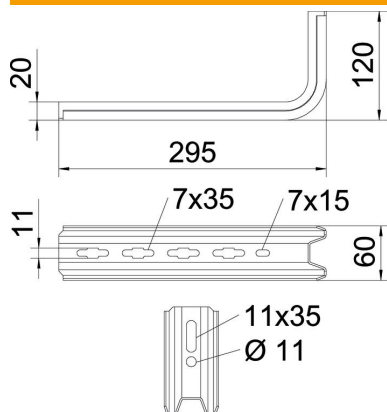

Lengte	295 mm
Breedte	60 mm
Hoogte	20 mm
Maat B	295 mm

Technische gegevens

Uitvoering	Wand- en profielconsole
Functiebehoud	ja
voorbreedte max.	200 mm
voorbreedte min.	200
Roestvast staal, gebeitst	nee