

Technische fiche

Buismanchet met 12 bevestigingslippen

Artikelnummer: 7202217

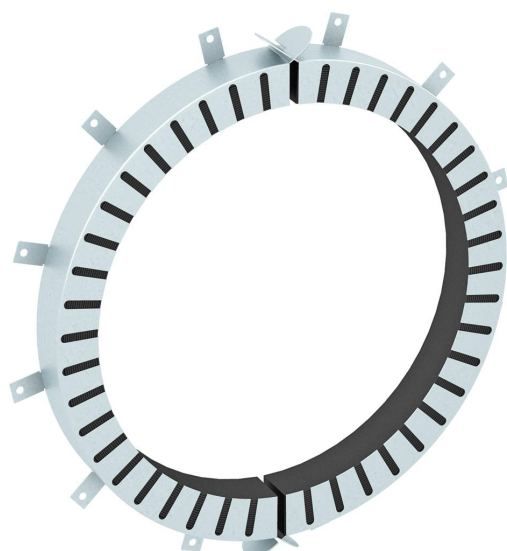

Buismanchet om brandbare buizen af te dichten.
In de stalen behuizing zitten brandwerende lagen, in geval van brand branden de thermoplastische buizen dicht. Toepassing binnen Bevestiging met pluggen, schroefankers of draadstangen M8.



Brand-vlam vertragende

FS sendzimir verzinkt

Stamgegevens

Artikelnummer	7202217
Type	TCX-300
Omschrijving 1	Buismanchet
Omschrijving 2	voor brandbare buizen
Fabrikant	OBO
Dimensie	Ø300mm
Materiaal	Brand-vlam vertragende
Oppervlak	bandverzinkt
Oppervlaktenorm	DIN EN 10346
Kleinste verkoop-eenheid	1
Eenheid van hoeveelheid	Stuk
Gewicht	405 kg
Eenheid gewicht	kg/100 paar

Technische fiche

Buismanchet met 12 bevestigingslippen

Artikelnummer: 7202217



Afmetingen

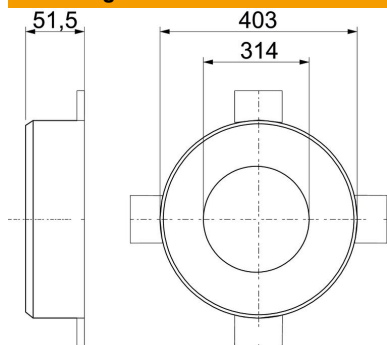

Lengte	403 mm
Breedte	403 mm
Hoogte	51,5 mm
Maat d	314 mm
Afmeting D min.	403 mm
Afm. h	51,5 mm

Technische gegevens

Vorm	rond
voor buisdiameter max.	302 mm
voor buisdiameter min.	300 mm
Manchetsluiting	Stek
Met bevestigingsmateriaal	nee
Toebehoren nodig	ja