

Technische fiche

Reduceerhoek en eindafsluitplaat FS

Artikelnummer: 7110103

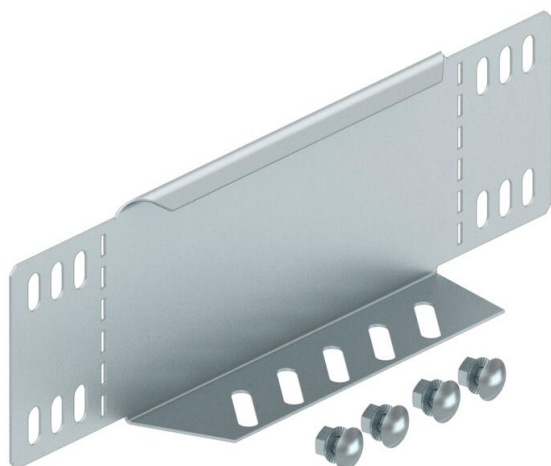

Te gebruiken als verloopstuk of als afsluitplaat voor kabelgoten met een zijhoogte van 85 mm.
Vanaf een breedte 150 mm is een onderband met perforatie beschikbaar.

Inclusief bijbehorend bevestigingsmateriaal.



St Staal

FS sendzimir verzinkt

Stamgegevens

Artikelnummer	7110103
Type	RWEB 810 FS
Omschrijving 1	Verloop/eindstuk
Omschrijving 2	voor kabelgoot
Fabrikant	OBO
Dimensie	85x100
Materiaal	staal
Oppervlak	bandverzinkt
Oppervlaktenorm	DIN EN 10346
Kleinste verkoop-eenheid	1
Eenheid van hoeveelheid	Stuk
Gewicht	12 kg
Eenheid gewicht	kg/100 paar

Technische fiche

Reduceerhoek en eindafsluitplaat FS

Artikelnummer: 7110103



Afmetingen

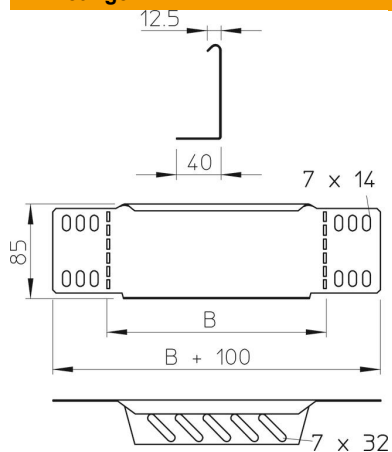

Breedte	100 mm
Breedte	4 in
Hoogte	85 mm
Hoogte	3 in
Plaatdikte	1 mm
Maat B	100 mm

Technische gegevens

Functiebehoud	nee
Roestvast staal, gebeitst	nee