

Fiche technique

Équerre de réduction et tôle terminale FS

Référence: 7108311



Équerre de réduction et plaque d'extrémité pour chemins de câbles d'une hauteur latérale de 35 mm.
À partir d'une largeur de 150 mm, une membrure inférieure avec une perforation est prévue.

Avec matériel de fixation en quantités nécessaires.

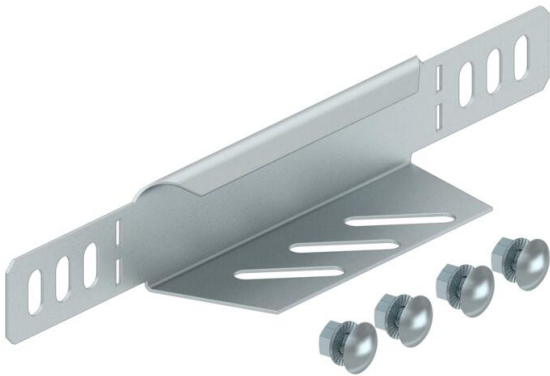

St acier

FS galvanisé sendzimir

Données sources

Référence	7108311
Type	RWEB 330 FS
Désignation 1	Equerre de réduction/embout
Désignation 2	pour dalle perforée
Fabricant	OBO
Dimension	35x300
Matériau	acier
Surface	galvanisé sendzimir
Norme de surface	DIN EN 10346
Unité d'emballage minimale	1
Unité de mesure	Pièces
Poids	18,3 kg
Unité de poids	kg/100 paires

Fiche technique

Équerre de réduction et tôle terminale FS

Référence: 7108311



Dimensions

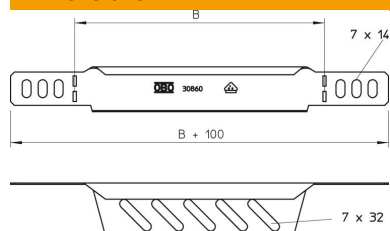

Largeur	300 mm
Largeur	12 dans
Hauteur	35 mm
Hauteur	1 dans
Épaisseur de tôle	1 mm
Cote B	300 mm

Caractéristiques techniques

Maintien en fonction	non
Acier inoxydable, décapé	non
Modèle longue portée	non