

Fiche technique

Équerre de réduction et tôle terminale FS

Référence: 7108052



Équerre de réduction et plaque d'extrémité pour chemins de câbles d'une hauteur latérale de 35 mm.
À partir d'une largeur de 150 mm, une membrure inférieure avec une perforation est prévue.

Avec matériel de fixation en quantités nécessaires.

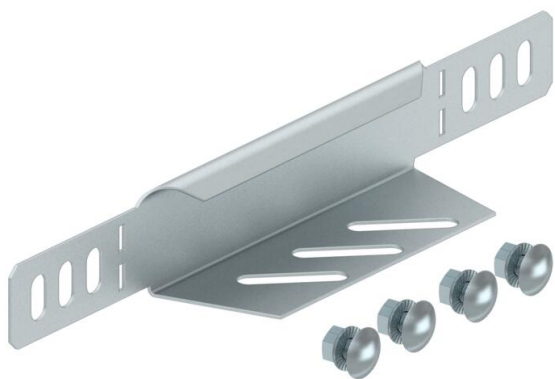

St acier

FS galvanisé sendzimir

Données sources

Référence	7108052
Type	RWEB 305 FS
Désignation 1	Equerre de réduction/embout
Désignation 2	pour dalle perforée
Fabricant	OBO
Dimension	35x50
Matériau	acier
Surface	galvanisé sendzimir
Norme de surface	DIN EN 10346
Unité d'emballage minimale	1
Unité de mesure	Pièces
Poids	4,2 kg
Unité de poids	kg/100 paires

Fiche technique

Équerre de réduction et tôle terminale FS

Référence: 7108052



Dimensions

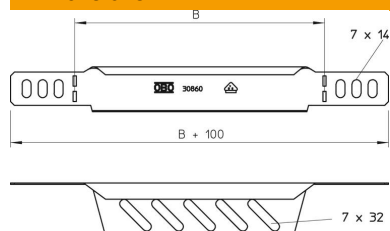

Largeur	50 mm
Largeur	2 dans
Hauteur	35 mm
Hauteur	1 dans
Épaisseur de tôle	1 mm
Cote B	50 mm

Caractéristiques techniques

Maintien en fonction	non
Acier inoxydable, décapé	non
Modèle longue portée	non