

Technische fiche

90° verticale bocht, dalend 85 FT

Artikelnummer: 7007275

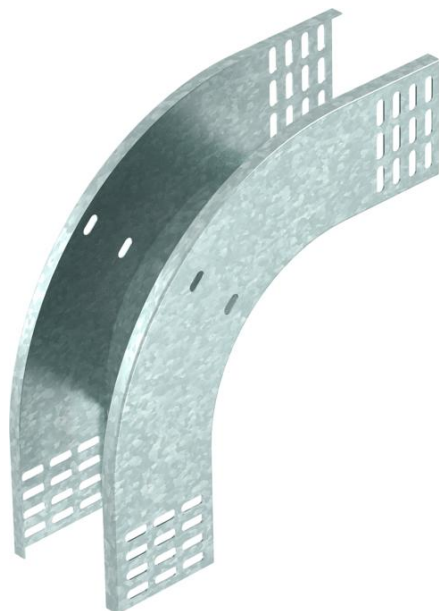

Verticale bocht 90°, vallend, voor alle types kabelgoten met zijhoogte 85 mm.
De verticale bocht wordt over het uiteinde van de kabelgoot geschoven en vastgeschroefd.
Befestigingsmateriaal moet afzonderlijk worden besteld.



St Staal

FT thermisch verzinkt

Stamgegevens

Artikelnummer	7007275
Type	RBV 820 F FT
Omschrijving 1	Verticale bocht 90°
Omschrijving 2	dalend
Fabrikant	OBO
Dimensie	85x200
Materiaal	staal
Oppervlak	thermisch verzinkt
Oppervlaktenorm	DIN EN ISO 1461
Kleinste verkoop-eenheid	1
Eenheid van hoeveelheid	Stuk
Gewicht	104,2 kg
Eenheid gewicht	kg/100 paar

Technische fiche

90° verticale bocht, dalend 85 FT

Artikelnummer: 7007275



Afmetingen

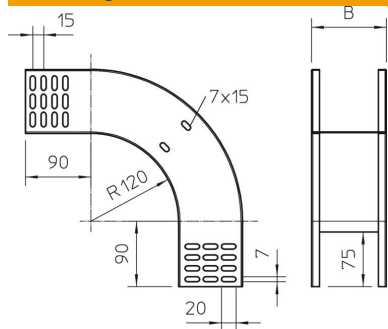

Breedte	200 mm
Breedte	8 in
Hoogte	85 mm
Hoogte	3 in
Plaatdikte	1 mm
Maat B	200 mm

Technische gegevens

Afbuiging (hoek)	90°
Uitvoering verbinder	zonder verbinder
Functiebehoud	nee
Montagegat in bodem	nee
NATO Gat patroon	nee
Richtingsverandering	verticaal dalend
Roestvast staal, gebeitst	nee
Zijperforatie	nee
Verspanuitvoering	nee
Type verbinder kabeldraagsysteem	geschroefd