

Technische fiche

90° verticale bocht, dalend 35 FT

Artikelnummer: 7007210



Verticale bocht 90°, vallend, voor alle types kabelgoten met een hoogte van 35 mm.

De verticale bocht wordt over het uiteinde van de kabelgoot geschoven en vastgeschroefd.

Bevestigingsmateriaal moet afzonderlijk worden besteld.



St Staal

FT thermisch verzinkt

Stamgegevens

Artikelnummer	7007210
Type	RBV 315 F FT
Omschrijving 1	Verticale bocht 90°
Omschrijving 2	dalend
Fabrikant	OBO
Dimensie	35x150
Materiaal	staal
Oppervlak	thermisch verzinkt
Oppervlaktenorm	DIN EN ISO 1461
Kleinste verkoop-eenheid	1
Eenheid van hoeveelheid	Stuk
Gewicht	66 kg
Eenheid gewicht	kg/100 paar

Technische fiche

90° verticale bocht, dalend 35 FT

Artikelnummer: 7007210



Afmetingen

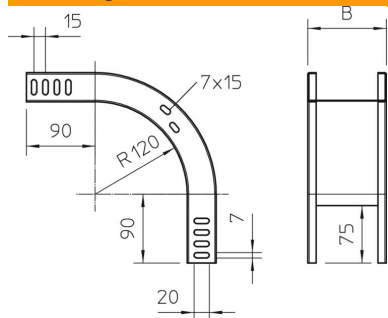

Breedte	150 mm
Breedte	6 in
Hoogte	35 mm
Hoogte	1 in
Plaatdikte	1 mm
Maat B	150 mm

Technische gegevens

Afbuiging (hoek)	90°
Uitvoering verbinder	zonder verbinder
Richtingsverandering	verticaal dalend
Type verbinder kabeldraagsysteem	geschroefd