

Technische fiche

Hakenkopbout ZL

Artikelnummer: 1148230



Haakkopbout voor gebruik met profielrail MS5030



St Staal

ZL Zinklamel

Stamgegevens

Artikelnummer	1148230
Type	MS50HB M12x60 ZL
Omschrijving 1	Hamerkopbout
Omschrijving 2	voor profielrail MS5030
Fabrikant	OBO
Dimensie	M12x60mm
Materiaal	staal
Oppervlak	Zinklamel
Oppervlaktenorm	
Kleinste verkoop-eenheid	25
Eenheid van hoeveelheid	Stuk
Gewicht	11,65 kg
Eenheid gewicht	kg/100 paar

Technische fiche

Hakenkopbout ZL

Artikelnummer: 1148230



Afmetingen

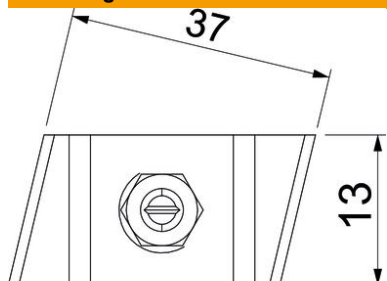

Lengte	43,3 mm
Breedte	13 mm
Hoogte	10 mm

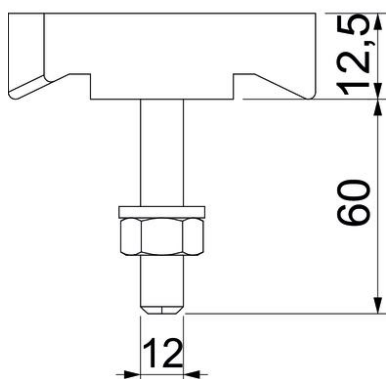

Technische gegevens

Geschikt voor montagerail	ja
Schroefdraad	M12x60mm
Schroefdraad metrisch	12