

# Fiche technique

## Vis à tête marteau ZL

Référence: 1148318



Vis à tête marteau pour rails profilés MS4121 et MS4141



**St** acier

**ZL** Lamelle de zinc

### Données sources

Référence	1148318
Type	MS41HB M8x100 ZL
Désignation 1	Boulon à tête losange
Désignation 2	pour rail profilé MS4121/4141
Fabricant	OBO
Dimension	M8x100mm
Matériau	acier
Surface	Lamelle de zinc
Norme de surface	
Unité d'emballage minimale	20
Unité de mesure	Pièces
Poids	7,6 kg
Unité de poids	kg/100 paires

# Fiche technique

## Vis à tête marteau ZL

Référence: 1148318



### Dimensions

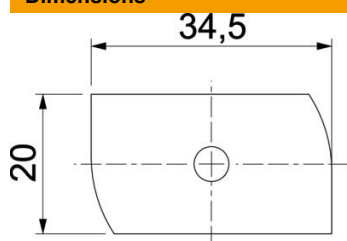

Longueur	34,5 mm
Largeur	20 mm
Hauteur	6 mm
Dimension H	6 mm
Cote L	100 mm

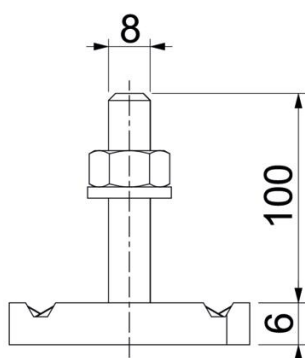

### Caractéristiques techniques

Couple de serrage	8 Nm
Convient pour rails profilés	oui
Filetage	M 8 x 100
Rondelle plate Ø	16 mm