

Fiche technique

Rondelle-ressort

Référence: 3405087



Rondelle-ressort M8

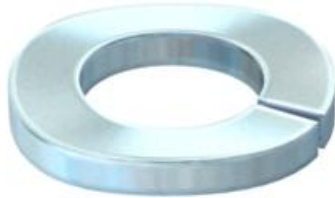

St acier

G galvanisé

Données sources

Référence	3405087
Type	LWS M8 G
Désignation 1	Rondelle-ressort
Fabricant	OBO
Dimension	M8
Matériau	acier
Surface	galvanisé
Norme de surface	EN ISO 19598 / EN ISO 4042
Unité d'emballage minimale	100
Unité de mesure	Pièces
Poids	0,13 kg
Unité de poids	kg/100 paires

Dimensions

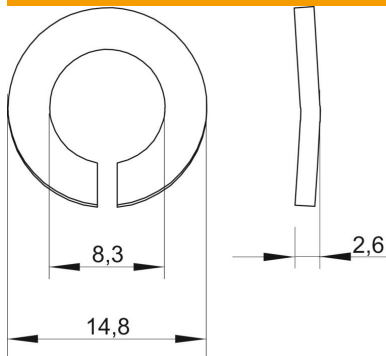

Hauteur	2,6 mm
Épaisseur de tôle	0,1 dans
Cote D	0,58 dans
Cote d	0,33 dans
Cote d	8,3 mm
Dimension d max.	14,8 mm
Dimension d min.	14,8 mm
Dimension h	2,6 mm

Caractéristiques techniques

Filetage	M8
Diamètre intérieur	0,33 mm
Modèle du disque de sécurité	Ondulé