

Technische fiche

Zeskantmoer met ondervertanding DIN 6923 V2A

Artikelnummer: 3156120



Combimoer met aangepaste sluitring conform EN 1661.



A2 Roestvast staal

2B blank, nabehandeld

Stamgegevens

Artikelnummer	3156120
Type	KM M8 A2
Omschrijving 1	Zeskantmoer met flens
Omschrijving 2	met vertanding
Fabrikant	OBO
Dimensie	M8
Materiaal	Roestvast staal
Oppervlak	blank, nabehandeld
Oppervlaktenorm	
Kleinste verkoop-eenheid	100
Eenheid van hoeveelheid	Stuk
Gewicht	0,8 kg
Eenheid gewicht	kg/100 paar

Technische fiche

Zeskantmoer met ondervertanding DIN 6923 V2A

Artikelnummer: 3156120



Afmetingen

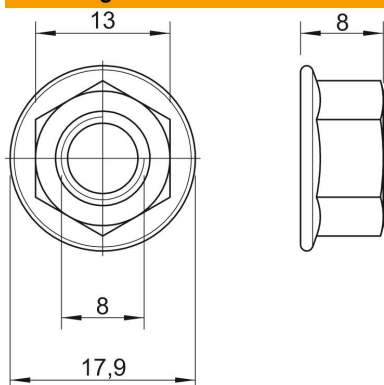

Maat d	17,9 mm
Afm. h	8 mm

Technische gegevens

Schroefdraad	M8
Schroefdraad metrisch	8
Soort schroefdraad	Metrisch
Halogeenvrij	ja
Met flens	ja
Sleutelwijdte	13
Zelfborgend	nee
Links schroefdraad	nee
Schroefdraad imperial	3/8 inch
Uitvoering moer	Moer
Schroefstelsel moer	Buitenzeskant