

Fiche technique

Bouchons coupe-feu PYROPLUG® Peg

Référence: 7202569



Bouchon coupe-feu pour le calfeutrement de pénétration de câble
Protéger les bouchons FBA contre l'humidité, afin de garantir un moussage sûr
en cas d'incendie.



Mousse durablement élastique et à pores fermés

Données sources

Référence	7202569
Type	FBA-SN134
Désignation 1	Bouchon coupe-feu
Désignation 2	intumescent
Fabricant	OBO
Dimension	Ø134x70mm
Coloris	brun
Matériau	Mousse durablement élastique et à pores fermés
Unité d'emballage minimale	4
Unité de mesure	Pièces
Poids	32,9 kg
Unité de poids	kg/100 paires

Fiche technique

Bouchons coupe-feu PYROPLUG® Peg

Référence: 7202569



Dimensions

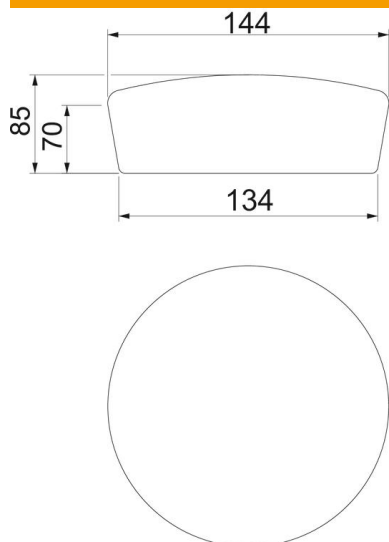

Hauteur	70 mm
Cote d	134 mm
Dimension d min.	144 mm

Caractéristiques techniques

Modèle Protection contre les incendies	Bouchons en mousse
forme	rond
pour ouverture max.	134 mm
pour ouverture min.	124 mm
Accessoires requis	oui