

Fiche technique

Couvercle pour coude à 45° FS

Référence: 7128819



Couvercle pour coude à 45° à verrous tournants prémontés.
Le couvercle peut être utilisé avec des éléments préformés de toute hauteur d'aile.



St	acier
FS	galvanisé sendzimir

Données sources

Référence	7128819
Type	DFB 45 100 FS
Désignation 1	Couvercle pour coude à 45°
Désignation 2	à verrou tournant, P RB 45 100
Fabricant	OBO
Dimension	B100mm
Matériau	acier
Surface	galvanisé sendzimir
Norme de surface	DIN EN 10346
Unité d'emballage minimale	1
Unité de mesure	Pièces
Poids	19,4 kg
Unité de poids	kg/100 paires

Dimensions

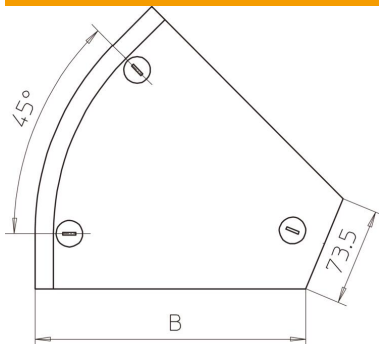

Largeur	100 mm
Largeur 4 dans	4 dans
Hauteur	35 mm
Épaisseur de tôle	0,04 dans
Épaisseur de tôle	1 mm
Cote B	100 mm
Dimension H	15 mm

Fiche technique

Couvercle pour coude à 45° FS

Référence: 7128819



Caractéristiques techniques

Courbure (angle)	45°
Nombre de verrous tournants	3 St.
Type de fixation	Verrou tournant
Maintien en fonction	non
Convient pour chemin de câbles en treillis	non
Convient pour échelle à câbles	non
Convient pour chemin de câbles	oui
Changement de direction	horizontal
Acier inoxydable, décapé	non
À charnière	non