

Fiche technique

Couvercle pour coude à 45° Magic FS

Référence: 7138370



Couvercle pour coude à 45° à verrous tournants prémontés.
Le couvercle peut être utilisé avec des éléments préformés de toute hauteur d'aile.



St acier

FS galvanisé sendzimir

Données sources

Référence	7138370
Type	DFBM 45 500 FS
Désignation 1	Couvercle pour coude à 45°
Désignation 2	pour coude RBM 45 500
Fabricant	OBO
Dimension	B=500mm
Matériau	acier
Surface	galvanisé sendzimir
Norme de surface	DIN EN 10346
Unité d'emballage minimale	1
Unité de mesure	Pièces
Poids	142,3 kg
Unité de poids	kg/100 paires

Fiche technique

Couvercle pour coude à 45° Magic FS

Référence: 7138370



Dimensions

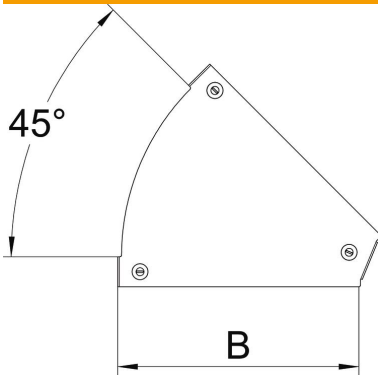

Largeur	500 mm
Largeur	20 dans
Épaisseur de tôle	0,05 dans
Épaisseur de tôle	1,25 mm
Cote B	500 mm

Caractéristiques techniques

Courbure (angle)	45°
Type de fixation	Verrou tournant
Maintien en fonction	non
Convient pour chemin de câbles en treillis	non
Convient pour échelle à câbles	non
Convient pour chemin de câbles	oui
Changement de direction	horizontal
Acier inoxydable, décapé	non
À charnière	non