

Fiche technique

Couvercle pour coude à 45° Magic FS

Référence: 7138368



Couvercle pour coude à 45° à verrous tournants prémontés.
Le couvercle peut être utilisé avec des éléments préformés de toute hauteur d'aile.

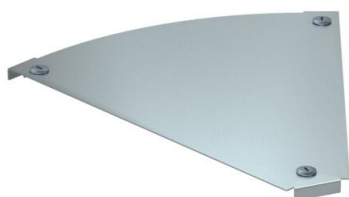

St acier

FS galvanisé sendzimir

Données sources

Référence	7138368
Type	DFBM 45 400 FS
Désignation 1	Couvercle pour coude à 45°
Désignation 2	pour coude RBM 45 400
Fabricant	OBO
Dimension	B=400mm
Matériau	acier
Surface	galvanisé sendzimir
Norme de surface	DIN EN 10346
Unité d'emballage minimale	1
Unité de mesure	Pièces
Poids	97,9 kg
Unité de poids	kg/100 paires

Fiche technique

Couvercle pour coude à 45° Magic FS

Référence: 7138368



Dimensions

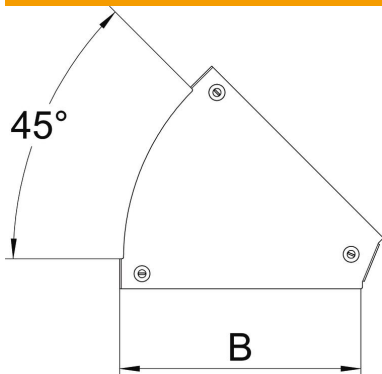

Largeur	400 mm
Largeur	16 dans
Épaisseur de tôle	0,05 dans
Épaisseur de tôle	1,25 mm
Cote B	400 mm

Caractéristiques techniques

Courbure (angle)	45°
Type de fixation	Verrou tournant
Maintien en fonction	non
Convient pour chemin de câbles en treillis	non
Convient pour échelle à câbles	non
Convient pour chemin de câbles	oui
Changement de direction	horizontal
Acier inoxydable, décapé	non
À charnière	non