

Fiche technique

Couvercle pour coude à 45° Magic FS

Référence: 7138360



Couvercle pour coude à 45° à verrous tournants prémontés.
Le couvercle peut être utilisé avec des éléments préformés de toute hauteur d'aile.



St acier

FS galvanisé sendzimir

Données sources

Référence	7138360
Type	DFBM 45 100 FS
Désignation 1	Couvercle pour coude à 45°
Désignation 2	pour coude RBM 45 100
Fabricant	OBO
Dimension	B=100mm
Matériau	acier
Surface	galvanisé sendzimir
Norme de surface	DIN EN 10346
Unité d'emballage minimale	1
Unité de mesure	Pièces
Poids	16,4 kg
Unité de poids	kg/100 paires

Fiche technique

Couvercle pour coude à 45° Magic FS

Référence: 7138360



Dimensions

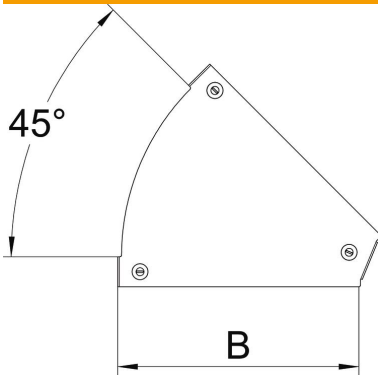

Largeur	100 mm
Largeur	4 dans
Épaisseur de tôle	0,05 dans
Épaisseur de tôle	1,25 mm
Cote B	100 mm

Caractéristiques techniques

Courbure (angle)	45°
Type de fixation	Verrou tournant
Maintien en fonction	non
Convient pour chemin de câbles en treillis	non
Convient pour échelle à câbles	non
Convient pour chemin de câbles	oui
Changement de direction	horizontal
Acier inoxydable, décapé	non
À charnière	non