

# Fiche technique

## Contre-plaque double, métal A2

Référence: 1196601



Contre-plaque double en métal comme élément intermédiaire entre deux ou trois câbles à l'intérieur d'une bride de fixation.



**A2** acier inoxydable 1.4301

**2B** nu, traité

### Données sources

Référence	1196601
Type	2058 M2 34 A2
Désignation 1	Contre-plaque double
Fabricant	OBO
Dimension	28-34mm
Matériau	acier inoxydable 1.4301
Surface	nu, traité
Norme de surface	
Unité d'emballage minimale	50
Unité de mesure	Pièces
Poids	3,76 kg
Unité de poids	kg/100 paires

# Fiche technique

Contre-plaque double, métal A2

Référence: 1196601



## Dimensions

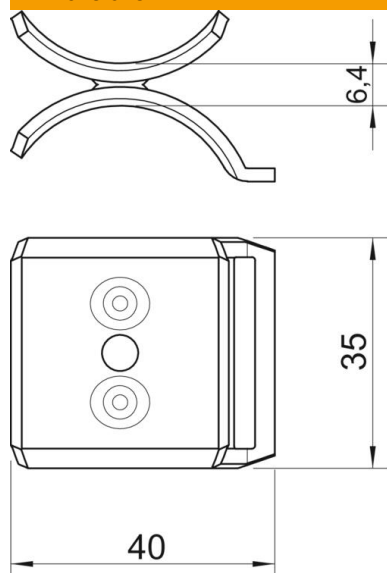

Cote B	40 mm
Dimension H	6,4 mm
Cote L	35 mm

## Caractéristiques techniques

Modèle Contreplaque/Colliers	contre-plaque double
Convient pour diamètre de câbles max.	34 mm
Plage de serrage D max.	34 mm
Plage de serrage D min.	28 mm