

Technische fiche

Dubbele tegenwand, metaal A2

Artikelnummer: 1196597



Dubbele tegenwand van metaal als afscheiding tussen twee of drie kabels binnen een beugelklem.



A2 Roestvrij staal 1.4301

2B blank, nabehandeld

Stamgegevens

Artikelnummer	1196597
Type	2058 M2 22 A2
Omschrijving 1	Dubbele wand
Fabrikant	OBO
Dimensie	16-22mm
Materiaal	Roestvast staal 1.4301
Oppervlak	blank, nabehandeld
Oppervlaktenorm	
Kleinste verkoop-eenheid	50
Eenheid van hoeveelheid	Stuk
Gewicht	2,3 kg
Eenheid gewicht	kg/100 paar

Technische fiche

Dubbele tegenwand, metaal A2

Artikelnummer: 1196597



Afmetingen

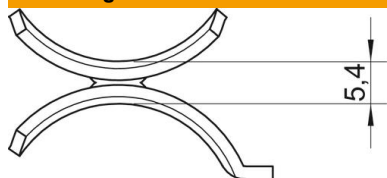

Maat B	28 mm
Afm. H	5,4 mm
Maat L	35 mm

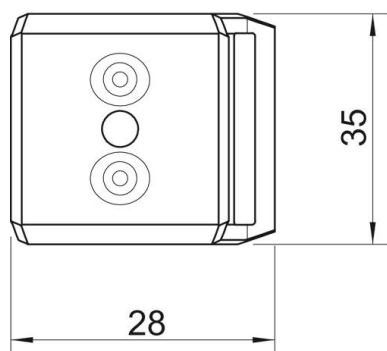

Technische gegevens

Uitvoering borgplaat/klemmen	Dubbele wand
Geschikt voor max. kabeldiameter	22 mm
Spanbereik D max.	22 mm
Spanbereik D min.	16 mm