

Fiche technique

Contre-plaque, métal, universelle, DD

Référence: 1199943



Contre-plaque en métal, pour le montage sur bride de fixation. Possibilité d'utilisation universelle indépendante du rail.



St acier

DD galvanisé par bande zinc/aluminium, double trempage

Données sources

Référence	1199943
Type	2058FW M 70 DD
Désignation 1	Contre-plaque
Fabricant	OBO
Dimension	64-70mm
Matériau	acier
Surface	galvanisé par bande zinc/aluminium, double trempage
Norme de surface	DIN EN 10346
Unité d'emballage minimale	50
Unité de mesure	Pièces
Poids	4,59 kg
Unité de poids	kg/100 paires

Fiche technique

Contre-plaque, métal, universelle, DD

Référence: 1199943



Dimensions



Cote B	76 mm
Dimension H	24,5 mm
Cote L	35 mm

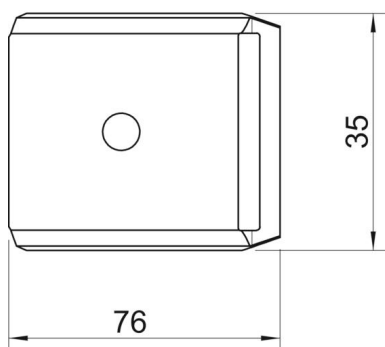

Caractéristiques techniques

Modèle Contreplaque/Colliers	Contre-plaque
Convient pour diamètre de câbles max.	70 mm
Sans halogène	oui
Plage de serrage D max.	70 mm
Plage de serrage D min.	64 mm