

Fiche technique

Contre-plaque, métal, universelle A2

Référence: 1197479



Contre-plaque en métal, pour le montage sur bride de fixation. Possibilité d'utilisation universelle indépendante du rail.



A2 acier inoxydable 1.4301

2B nu, traité

Données sources

Référence	1197479
Type	2058FW M 46 A2
Désignation 1	Contre-plaque
Fabricant	OBO
Dimension	40-46mm
Matériau	acier inoxydable 1.4301
Surface	nu, traité
Norme de surface	
Unité d'emballage minimale	100
Unité de mesure	Pièces
Poids	3,005 kg
Unité de poids	kg/100 paires

Fiche technique

Contre-plaque, métal, universelle A2

Référence: 1197479



Dimensions



Cote B	52 mm
Dimension H	17,2 mm
Cote L	35 mm

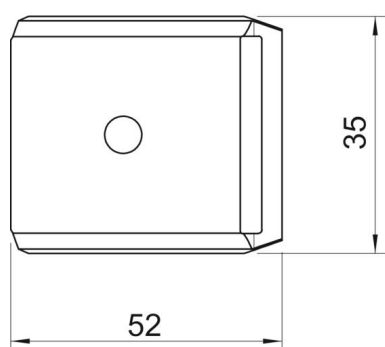

Caractéristiques techniques

Modèle Contreplaque/Colliers	Contre-plaque
Convient pour diamètre de câbles max.	46 mm
Sans halogène	oui
Plage de serrage D max.	46 mm
Plage de serrage D min.	40 mm