

# Fiche technique

Contre-plaque, métal, universelle, DD

Référence: 1199846



Contre-plaque en métal, pour le montage sur bride de fixation. Possibilité d'utilisation universelle indépendante du rail.



**St** acier

**DD** galvanisé par bande zinc/aluminium, double trempage

## Données sources

Référence	1199846
Type	2058FW M 12 DD
Désignation 1	Contre-plaque
Fabricant	OBO
Dimension	8-12mm
Matériau	acier
Surface	galvanisé par bande zinc/aluminium, double trempage
Norme de surface	DIN EN 10346
Unité d'emballage minimale	100
Unité de mesure	Pièces
Poids	0,94 kg
Unité de poids	kg/100 paires

# Fiche technique

Contre-plaque, métal, universelle, DD

Référence: 1199846



## Dimensions



Cote B	17,5 mm
Dimension H	6,5 mm
Cote L	35 mm

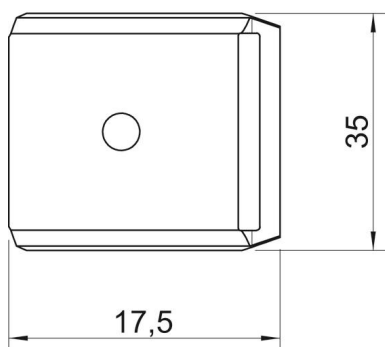

## Caractéristiques techniques

Modèle Contreplaque/Colliers	Contre-plaque
Convient pour diamètre de câbles max.	12 mm
Sans halogène	oui
Plage de serrage D max.	12 mm
Plage de serrage D min.	8 mm