

Fiche technique

Clip isolant à clou type 2018, gris clair

Référence: 2228319



Bride à clouer ISO, version courte



PP polypropylène

Données sources

Référence	2228319
Type	2018 50 LGR
Désignation 1	Clip isolant à clou
Fabricant	OBO
Dimension	18mm, L50
Coloris	gris clair ; RAL 7035
Matériau	polypropylène
Unité d'emballage minimale	25
Unité de mesure	Pièces
Poids	0,7 kg
Unité de poids	kg/100 paires

Fiche technique

Clip isolant à clou type 2018, gris clair

Référence: 2228319



Dimensions

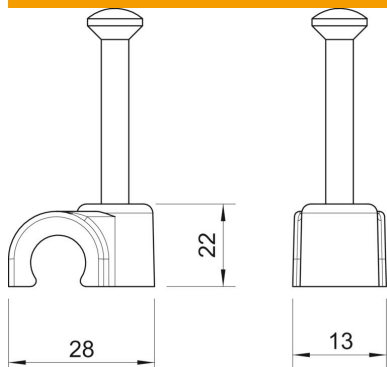

Cote B	13 mm
Dimension H	22 mm
Cote L	28 mm

Caractéristiques techniques

Collier double	non
forme	rond (pour conducteur rond)
pour un diamètre de câble de	18 mm
pour un diamètre de clou de	2,5x50
trempe	oui
Sans halogène	oui
avec clou	oui
Longueur de clou	50 mm
Résistant aux chocs	non
Transparent	non
Dispositif d'arrêt du tube	non