

Fiche technique

Clip isolant à clou type 2010, gris clair

Référence: 2227827



Bride à clouer ISO, version courte



PP polypropylène

Données sources

Référence	2227827
Type	2010 45 LGR
Désignation 1	Clip isolant à clou
Fabricant	OBO
Dimension	10mm, L45
Coloris	gris clair ; RAL 7035
Matériau	polypropylène
Unité d'emballage minimale	100
Unité de mesure	Pièces
Poids	0,167 kg
Unité de poids	kg/100 paires

Fiche technique

Clip isolant à clou type 2010, gris clair

Référence: 2227827



Dimensions

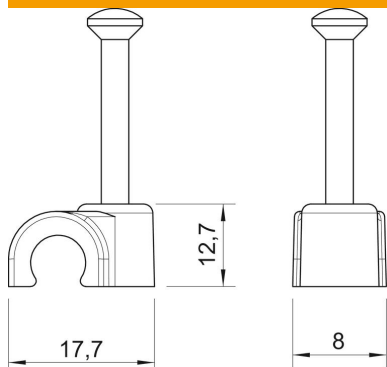

Cote B	8 mm
Dimension H	12,7 mm
Cote L	17,7 mm

Caractéristiques techniques

Collier double	non
forme	rond (pour conducteur rond)
pour un diamètre de câble de	10 mm
pour un diamètre de clou de	2,0x45
trempe	oui
Sans halogène	oui
avec clou	oui
Longueur de clou	45 mm
Résistant aux chocs	non
Transparent	non
Dispositif d'arrêt du tube	non