

# Fiche technique

## Clip isolant à clou type 2005 gris clair

Référence: 2227347



Bride à clouer ISO, version courte



**PP** polypropylène

### Données sources

Référence	2227347
Type	2005 18 LGR
Désignation 1	Clip isolant à clou
Fabricant	OBO
Dimension	5mm, L18
Coloris	gris clair ; RAL 7035
Matériau	polypropylène
Unité d'emballage minimale	100
Unité de mesure	Pièces
Poids	0,063 kg
Unité de poids	kg/100 paires

# Fiche technique

## Clip isolant à clou type 2005 gris clair

Référence: 2227347



### Dimensions

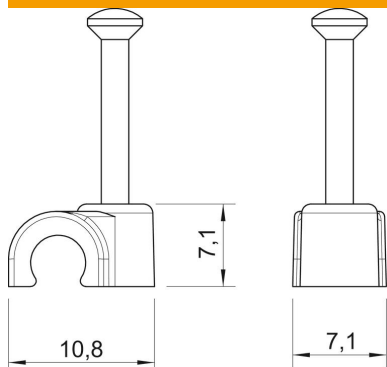

Cote B	7,1 mm
Dimension H	7,1 mm
Cote L	10,8 mm

### Caractéristiques techniques

Collier double	non
forme	rond (pour conducteur rond)
pour un diamètre de câble de	5 mm
pour un diamètre de clou de	2,0x18
trempe	oui
Sans halogène	oui
avec clou	oui
Longueur de clou	18 mm
Résistant aux chocs	non
Transparent	non
Dispositif d'arrêt du tube	non