

Fiche technique

Bouchon de fermeture, filetages métrique et PG

Référence: 2029533



Bouchons d'étanchéité pour la fermeture étanche à la poussière et à l'eau de presse-étoupes V-TEC... installées, mais pas (encore) utilisées Presse-étoupes.



PA polyamide

Données sources

Référence	2029533
Type	107VS VM 35 PA
Désignation 1	Bouchon de fermeture
Fabricant	OBO
Dimension	35mm
Coloris	gris clair ; RAL 7035
Matériau	polyamide
Unité d'emballage minimale	5
Unité de mesure	Pièces
Poids	0,5 kg
Unité de poids	kg/100 paires

Fiche technique

Bouchon de fermeture, filetages métrique et PG



Référence: 2029533

Dimensions

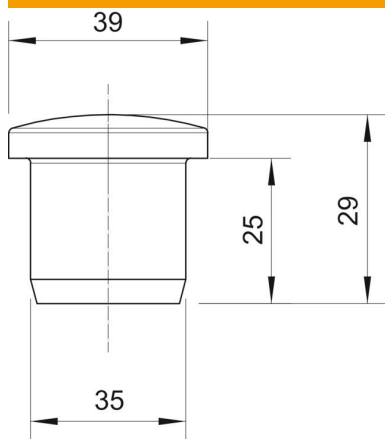

Cote D1	35 mm
Cote D2	39 mm
Dimension H	29 mm
Cote L	25 mm

Caractéristiques techniques

Modèle	autres
Convient pour dimension de filetage métrique	50
Convient pour dimension de filetage PG	42
Taille	M50 / Pg42
Diamètre intérieur	35 mm